

قدم عنها طلب رقم : ٢٠٢٠ / ٠٠١٢

بتاريخ : ٢٠٢٠ / ٠١ / ٠١ Internal Trade Development Authority

إسم طالب التسجيل : الشركة الاهلية للزيوت والشحوم - اسامه محمد مزهر وشركاه

العنوان : ٨٠ شارع الباب الاخضر - محمد احمد مزهر - قسم اللبان (محافظة الاسكندرية), , , ,

غرضها :

فئات النموذج : ٠٨-١٩

نوع النموذج :

الاسبقية :

نموذج صناعى واحد عبارة عن استيكر



قدم عنها طلب رقم : ٢٠٢٠ / ٠٤٥٦

بتاريخ : ٢٠٢٠/٠٣/٢٢

Internal Trade Development Authority

إسم طالب التسجيل : شركة لورد للتجارة والصناعة شركة مساهمة مصرية
العنوان : ١٢ شارع صفية زغلول - حي شرق - بورسعيد

جهاز تنمية التجارة الداخلية
غرضها :

فئات النموذج : ٠٣-٠٩

كرتوننموذج صناعي واحد عبارة عن عبوة

نوع النموذج :

الاسبقية:

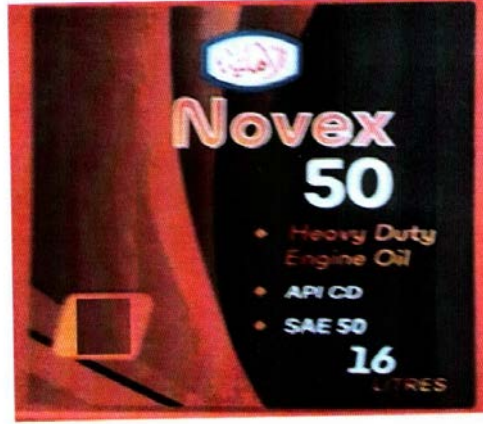

قدم عنها طلب رقم : ٢٠٢٠ / ١٠٦٩
بتاريخ : ٢٠٢٠ / ٠٨ / ١٧

إسم طالب التسجيل : الشركة الاهلية للشحوم والزيوت المعدنية - اسامة محمد مزهر وشركاه - شركة توصية بسيطة
العنوان : ٨٠ شارع الباب الاخضر محمد احمد مزهر اللبان محافظة الاسكندرية , , , ,
غرضها :
فئات النموذج : ٠٨-١٩
نوع النموذج :
الاسبقية:

نموذج صناعى واحد عبارة عن استيكر



Internal Trade Development Authority

جهاز تنمية التجارة الداخلية
بتاريخ: ٢٠٢٠/١١/٢٣
قدم عنها طلب رقم: ٢٠٢٠/١٦٥٥

إسم طالب التسجيل : بيشوى يوحنا جرجس و شركاه - بازوكا اند شوكلت
العنوان : ١٦٥ ش النزهة محل ١ يمين العقار النزهة القاهرة,,,
غرضها :
فئات النموذج : ٠٨-١٩
نوع النموذج : نموذج صناعى واحد عبارة عن قائمة اسعار للسندوتشات
الاسبقية:



Internal Trade Development Authority

جهاز تنمية التجارة الداخلية
 بتاريخ: ٢٠٢١/٠٩/١٦
 قدم عنها طلب رقم: ٢٠٢١ / ١٦٠٨

إسم طالب التسجيل : الشركة الاهلية للشحوم والزيوت المعدنية - اسامة محمد مزهر وشركاه - شركة توصية بسيطة
 العنوان : ٨٠ شارع الباب الاخضر محمد احمد مزهر اللبان محافظة الاسكندرية , , , ,
 غرضها :
 فئات النموذج : ٠٢-٠٩
 نوع النموذج :
 الاسبقية:
 نموذج صناعي واحد عبارة عن بستلة



Internal Trade Development Authority

جهاز تنمية التجارة الداخلية
 بتاريخ: ٢٠٢١/١١/٢٢
 قدم عنها طلب رقم: ٢٠٢١ / ٢٠٤٤

إسم طالب التسجيل : بهاء عبد اللطيف محمد عبد المجيد - الزين
 العنوان : القاهرة - مصر القديمة - ١٥ ش الملك المظفر - منيل الروضة - شقة ١٣ الدور السادس, , ,
 غرضها :
 فئات النموذج : ٠٣-٠٩
 نوع النموذج :
 الاسبقية:
 نموذج صناعي واحد لغللاف



Internal Trade Development Authority

جهاز تنمية التجارة الداخلية
 بتاريخ: ٢٠٢١/١١/٢٢
 قدم عنها طلب رقم: ٢٠٢١ / ٢٠٤٥

إسم طالب التسجيل : بهاء عبد اللطيف محمد عبد المجيد - الزين
 العنوان : القاهرة - مصر القديمة - ١٥ ش الملك المظفر - منيل الروضة - شقة ١٣ الدور السادس, , , ,
 غرضها :
 فئات النموذج : ٠٣-٠٩
 نوع النموذج :
 الاسبقية:
 نموذج صناعي واحد لغللاف



Internal Trade Development Authority

جهاز تنمية التجارة الداخلية
 بتاريخ: ٢٠٢١/١١/٢٢
 قدم عنها طلب رقم: ٢٠٢١ / ٢٠٤٦

إسم طالب التسجيل : بهاء عبد اللطيف محمد عبد المجيد - الزين
 العنوان : القاهرة - مصر القديمة - ١٥ ش الملك المظفر - منيل الروضة - شقة ١٣ الدور السادس, , , ,
 غرضها :
 فئات النموذج : ٠٣-٠٩
 نوع النموذج :
 الاسبقية:
 نموذج صناعي واحد لغللاف



Internal Trade Development Authority

جهاز تنمية التجارة الداخلية
 بتاريخ: ٢٠٢١/١٢/٢١
 قدم عنها طلب رقم: ٢٢٥٦ / ٢٠٢١

إسم طالب التسجيل : الشركة المصرية السويسرية للمكرونات - شركة مساهمة مصرية
 العنوان : ١٢٥ شارع الحجاز - مصر الجديدة - النزهة - القاهرة , , ,
 غرضها :
 فئات النموذج : ٠٥-٠٩
 نوع النموذج :
 الاسبقية:
 تصميم صناعى واحد يطبع على كيس



Internal Trade Development Authority

جهاز تنمية التجارة الداخلية
 بتاريخ: ٢٠٢٢/٠٢/٠١
 قدم عنها طلب رقم: ٢٠٢٢/٠٣٠٠

إسم طالب التسجيل: محمد نبيل عبد الكريم السيد الشرقاوى وشريكه - شركة توب كوزمتيك - شركة تضامن
 العنوان: ٤٤٣ شارع بورسعيد - الجمالية - محافظة القاهرة, , ,
 غرضها:
 فئات النموذج: ٠٢-٢٨
 نوع النموذج:
 الاسبقية:
 نموذج صناعى واحد عبارة عن عبوة لتعبئة مستحضرات التجميل

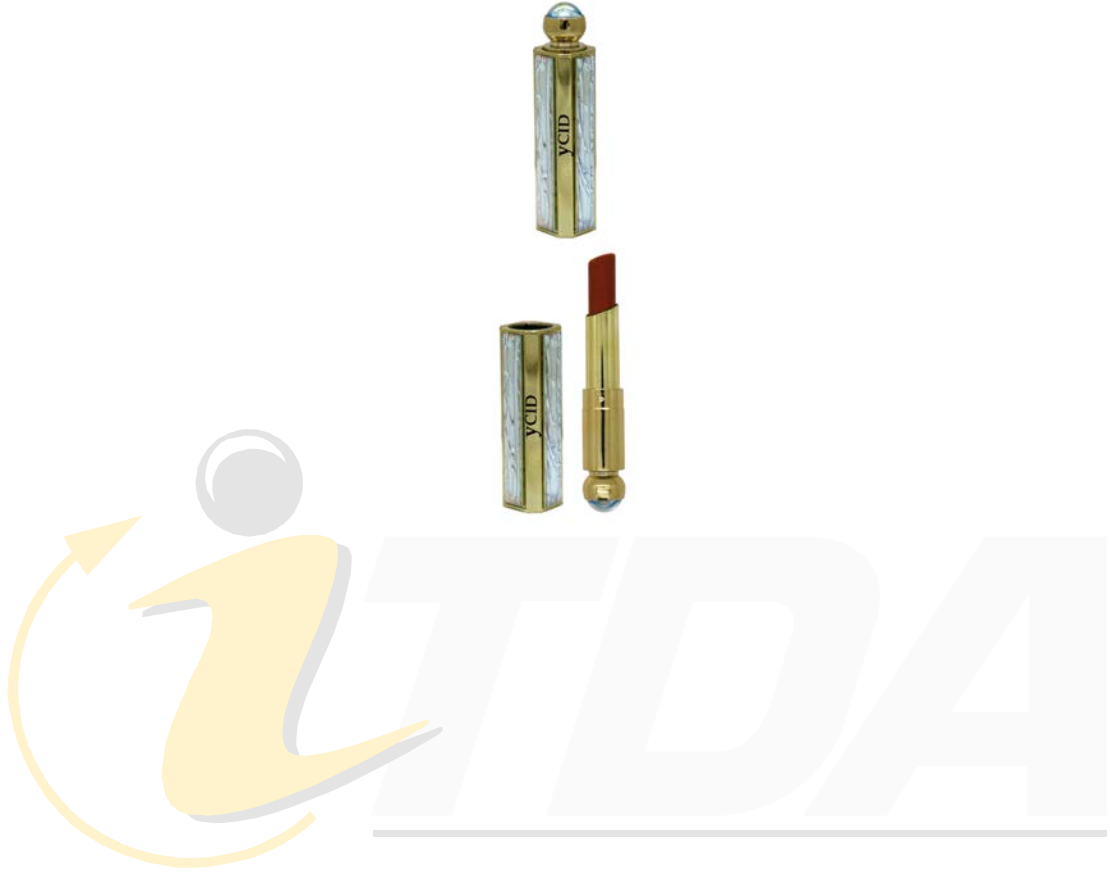

Internal Trade Development Authority

جهاز تنمية التجارة الداخلية

قدم عنها طلب رقم: ٢٠٢٢/٠٣٠١

بتاريخ: ٢٠٢٢/٠٢/٠١

إسم طالب التسجيل: محمد نبيل عبد الكريم السيد الشرقاوى وشريكه - شركة توب كوزمتيك - شركة تضامن
العنوان: ٤٤٣ شارع بورسعيد - الجمالية - محافظة القاهرة, , ,
غرضها:
فئات النموذج: ٠٢-٢٨
نوع النموذج:
الاسبقية:
نموذج صناعى واحد عبارة عن عبوة لتعبئة مستحضرات التجميل



Internal Trade Development Authority

جهاز تنمية التجارة الداخلية

قدم عنها طلب رقم: ٢٠٢٢ / ٠٣٠٢

بتاريخ: ٢٠٢٢/٠٢/٠١

إسم طالب التسجيل: محمد نبيل عبد الكريم السيد الشرقاوى وشريكه - شركة توب كوزمتيك - شركة تضامن
العنوان: ٤٤٣ شارع بورسعيد - الجمالية - محافظة القاهرة, , ,
غرضها:
فئات النموذج: ٠٢-٢٨
نوع النموذج:
الاسبقية:
نموذج صناعى واحد عبارة عن عبوة لتعبئة مستحضرات التجميل



Internal Trade Development Authority

جهاز تنمية التجارة الداخلية

قدم عنها طلب رقم: ٢٠٢٢ / ٠٣٠٣

بتاريخ: ٢٠٢٢/٠٢/٠١

إسم طالب التسجيل: محمد نبيل عبد الكريم السيد الشرقاوى وشريكه - شركة توب كوزميتيك - شركة تضامن
العنوان: ٤٤٣ شارع بورسعيد - الجمالية - محافظة القاهرة, , ,
غرضها:
فئات النموذج: ٠٢-٢٨
نوع النموذج:
الاسبقية:
نموذج صناعى واحد عبارة عن عبوة لتعبئة مستحضرات التجميل



Internal Trade Development Authority

جهاز تنمية التجارة الداخلية
 بتاريخ: ٢٠٢٢/٠٢/٠١
 قدم عنها طلب رقم: ٢٠٢٢/٠٣٠٦

إسم طالب التسجيل: محمد نبيل عبد الكريم السيد الشرقاوى وشريكه - شركة توب كوزمتيك - شركة تضامن
 العنوان: ٤٤٣ شارع بورسعيد - الجمالية - محافظة القاهرة, , ,
 غرضها:
 فئات النموذج: ٠٢-٢٨
 نوع النموذج:
 الاسبقية:
 نموذج صناعى واحد عبارة عن عبوة لتعبئة مستحضرات التجميل



Internal Trade Development Authority

جهاز تنمية التجارة الداخلية
 رقم: ٢٠٢٢/٠٣٤١ / ٢٠٢٢
 بتاريخ: ٢٠٢٢/٠٢/٠٢

إسم طالب التسجيل : محمد نبيل عبد الكريم السيد الشرقاوى وشريكه - شركة توب كوزمتيك - شركة تضامن
 العنوان : ٤٤٣ شارع بورسعيد - الجمالية - محافظة القاهرة, , ,
 غرضها :
 فئات النموذج : ٠٢-٢٨
 نوع النموذج :
 الاسبقية:
 نموذج صناعى واحد عبارة عن عبوة لتعبئة مستحضرات التجميل



Internal Trade Development Authority

جهاز تنمية التجارة الداخلية
 بتاريخ: ٢٠٢٢/٠٢/٠٢
 قدم عنها طلب رقم: ٢٠٢٢/٠٣٤٣

إسم طالب التسجيل: محمد نبيل عبد الكريم السيد الشرقاوى وشريكه - شركة توب كوزمتيك - شركة تضامن
 العنوان: ٤٤٣ شارع بورسعيد - الجمالية - محافظة القاهرة, , ,
 غرضها:
 فئات النموذج: ٠٣-٢٨
 نوع النموذج:
 الاسبقية:
 نموذج صناعى واحد عبارة عن عبوة لتعبئة مستحضرات التجميل



Internal Trade Development Authority

جهاز تنمية التجارة الداخلية

قدم عنها طلب رقم: ٢٠٢٢ / ٠٣٤٨

بتاريخ: ٢٠٢٢/٠٢/٠٢

إسم طالب التسجيل : محمد نبيل عبد الكريم السيد الشرقاوى وشريكه - شركة توب كوزمتيك - شركة تضامن
العنوان : ٤٤٣ شارع بورسعيد - الجمالية - محافظة القاهرة, , ,
غرضها :
فئات النموذج : ٠٣-٢٨
نوع النموذج :
الاسبقية:
نموذج صناعى واحد عبارة عن ماكينة حلقة



Internal Trade Development Authority

جهاز تنمية التجارة الداخلية
 بتاريخ: ٢٠٢٢/٠٢/٠٢ رقم: ٢٠٢٢/٠٣٥٤

إسم طالب التسجيل: محمد نبيل عبد الكريم السيد الشرقاوى وشريكه - شركة توب كوزميتيك - شركة تضامن
 العنوان: ٤٤٣ شارع بورسعيد - الجمالية - محافظة القاهرة, , , ,
 غرضها:
 فئات النموذج: ٠٣-٢٨
 نوع النموذج:
 الاسبقية:
 نموذج صناعى واحد عبارة عن عبوة لتعبئة مستحضرات التجميل

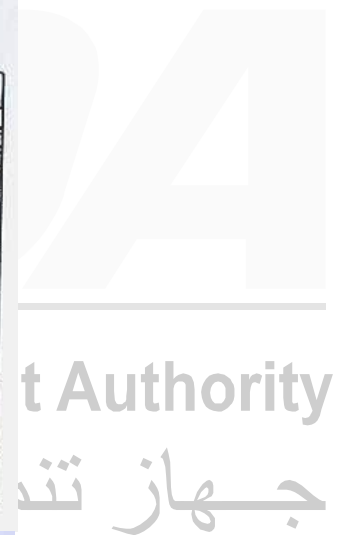
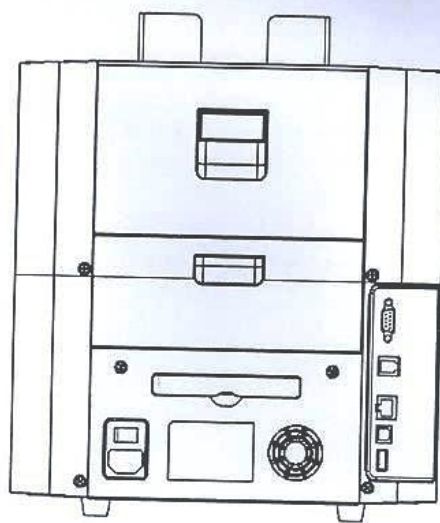
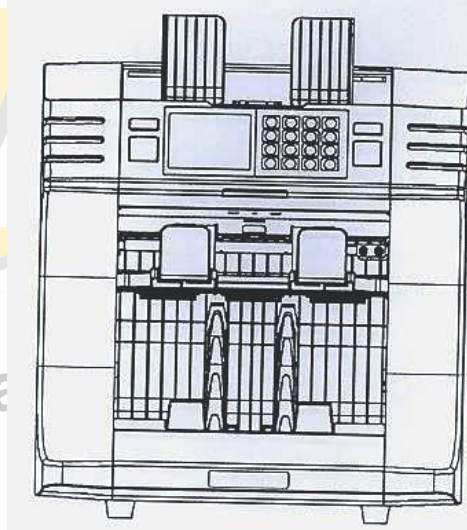
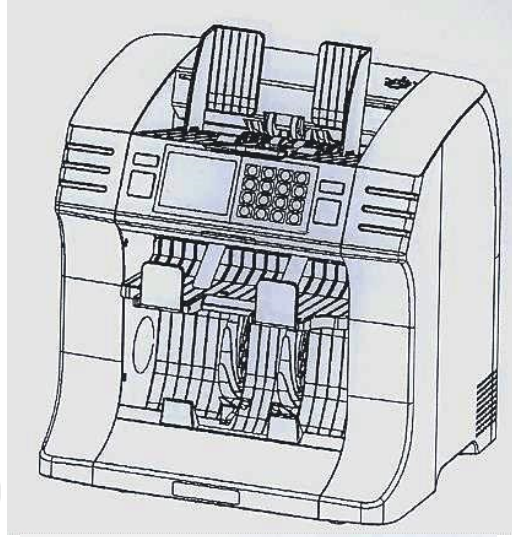

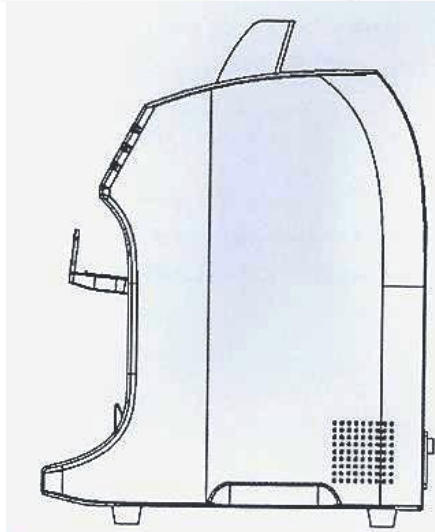
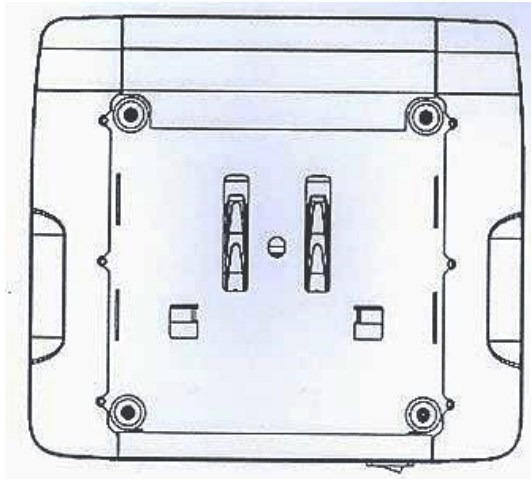
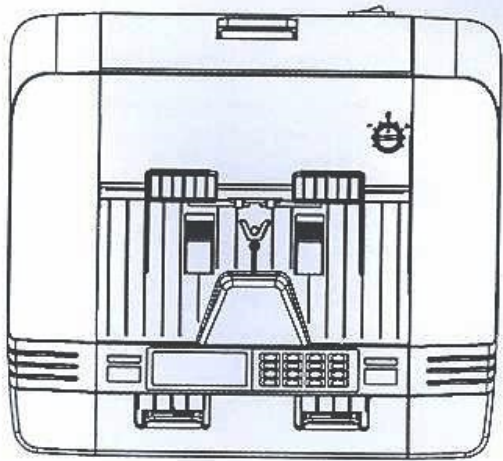

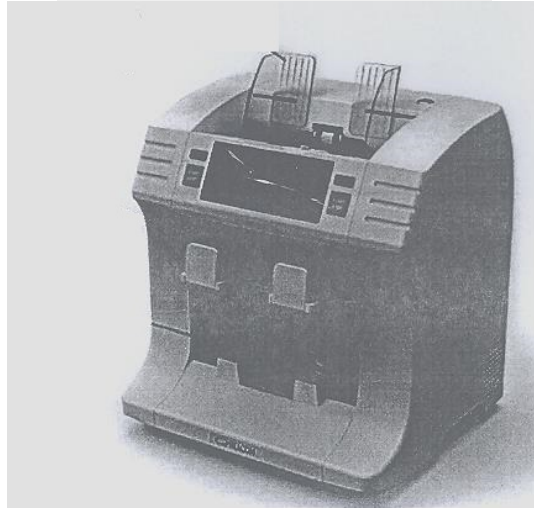
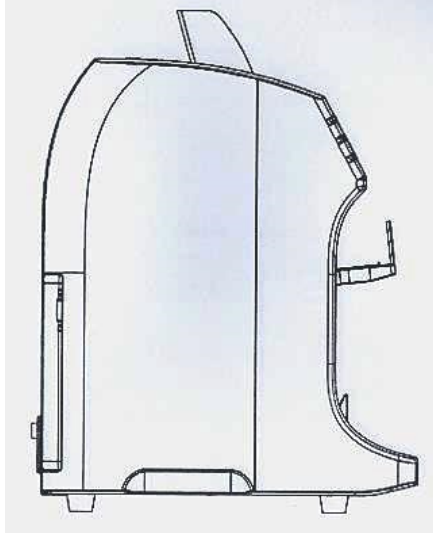

قدم عنها طلب رقم : ٢٠١٩ / ١١٢٦
بتاريخ : ٢٠١٩/٠٩/٠٣

إسم طالب التسجيل : شركة بيلكون كوربوريشن

العنوان : ٢٤-٥-٢ كوجي تاكاتسو - كو كاواسكي - شي كاناغاوا - اليابان, , ,

غرضها :

فئات النموذج : ٠١-١٨

نوع النموذج : نموذج صناعي واحد عبارة عن آلة عد الأوراق النقدية

الاسبقية:



Internal Trade Development Authority

جهاز تنمية التجارة الداخلية
 رقم: ٢٠٢١ / ٠٢٦١
 بتاريخ: ٢٠٢١ / ٠٢ / ١٤

إسم طالب
 التسجيل:

العنوان:

غرضها:

فئات النموذج:

نوع النموذج:

الاسبقية:

حسين عباس احمد و محمد حمدان احمد - همتو للاستيراد و التصدير و التعبئة و التغليف و التوزيع - شركة تضامن

قطعة رقم ٥٠ ، ٤٨ ، ١٠٥ تقسيم شركة النور - حوض رقم ٣ تقسيم الاملاك - ناحية زمام ابو رواش محافظة الجيزة
 الكيلو ٢٦ طريق مصر اسكندرية الصحراوى الجيزة، ، ، ،

نموذج صناعى واحد عبارة عن كوب



قدم عنها طلب رقم : ٢٠٢١ / ١٣١٩
بتاريخ : ٢٠٢١/٠٨/٠١

إسم طالب
التسجيل :

حسين عباس احمد و محمد حمدان احمد - همتو للاستيراد و التصدير و التعبئة و التغليف و التوزيع - شركة تضامن

العنوان :
غرضها :

قطعة رقم ٥٠ ، ٤٨ ، ١٠٥ تقسيم شركة النور - حوض رقم ٣ تقسيم الاملاك - ناحية زمام ابو رواش محافظة الجيزة
الكيلو ٢٦ طريق مصر اسكندرية الصحراوى الجيزة، ٠٠٠

فئات النموذج : ٠٣-٠٩
نوع النموذج:
الاسبقية:

نموذج صناعي واحد عبارة عن علبة كرتون



Internal Trade Development Authority

جهاز تنمية التجارة الداخلية
 بتاريخ: ٢٠٢١/١٢/٠١
 قدم عنها طلب رقم: ٢٠٢١ / ٢١٢٠

إسم طالب التسجيل : شركة الشرق للمواد الكيماوية والبويات اورينت - زين الدين و شريكته - شركة توصية بسيطة
 العنوان : ١ شارع حبوشة بملك الشركاء - القليوبية , , ,
 غرضها :
 فئات النموذج : ٠٥-٠٩
 نوع النموذج :
 الاسبقية:
 نموذج صناعى واحد عبارة عن شيكاره

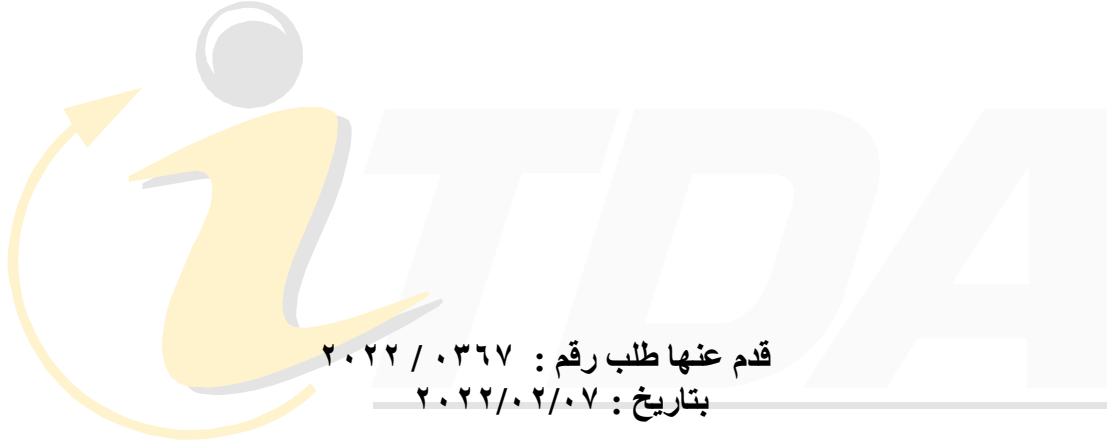

قدم عنها طلب رقم : ٢٠٢٢ / ٠٣٦٧

بتاريخ : ٢٠٢٢/٠٢/٠٧

Internal Trade Development Authority

إسم طالب
التسجيل :

حسين عباس احمد و محمد حمدان احمد - همتمو للاستيراد و التصدير و التعبئة و التغليف و التوزيع - شركة تضامن

العنوان :

قطعة رقم ٥٠ ، ٤٨ ، ١٠٥ تقسيم شركة النور - حوض رقم ٣ تقسيم الاملاك - ناحية زمام ابو رواش محافظة الجيزة
الكيلو ٢٦ طريق مصر اسكندرية الصحراوى الجيزة ، ، ،

غرضها :

فئات النموذج : ٠٣-٠٩

نوع النموذج:

الاسبقية:

نموذج صناعى واحد عبارة عن علبة كرتون



Internal Trade Development Authority

جهاز تنمية التجارة الداخلية
 بتاريخ: ٢٠٢٢/٠٢/٠٧ رقم: ٢٠٢٢/٠٣٦٩

إسم طالب
التسجيل:

العنوان:

غرضها:

فئات النموذج: ٠٥-٠٩

نوع النموذج:

الاسبقية:

حسين عباس احمد و محمد حمدان احمد - همتمو للاستيراد و التصدير و التعبئة و التغليف و التوزيع - شركة تضامن

قطعة رقم ٥٠ ، ٤٨ ، ١٠٥ تقسيم شركة النور - حوض رقم ٣ تقسيم الاملاك - ناحية زمام ابو رواش محافظة الجيزة
 الكيلو ٢٦ طريق مصر اسكندرية الصحراوى الجيزة، ، ، ،

نموذج صناعى واحد عبارة عن كيس حلوى



Internal Trade Development Authority

جهاز تنمية التجارة الداخلية
 بتاريخ: ٢٠٢٢/٠٢/٠٧ رقم: ٢٠٢٢/٠٣٧٠

إسم طالب
التسجيل:

العنوان:

غرضها:

فئات النموذج: ٠٥-٠٩

نوع النموذج:

الاسبقية:

حسين عباس احمد و محمد حمدان احمد - همتو للاستيراد و التصدير و التعبئة و التغليف و التوزيع - شركة تضامن

قطعة رقم ٥٠ ، ٤٨ ، ١٠٥ تقسيم شركة النور - حوض رقم ٣ تقسيم الاملاك - ناحية زمام ابو رواش محافظة الجيزة
 الكيلو ٢٦ طريق مصر اسكندرية الصحراوى الجيزة، ، ، ،

نموذج صناعى واحد عبارة عن كيس حلوى



قدم عنها طلب رقم : ٢٠٢٢ / ٠٥٩٩

بتاريخ : ٢٠٢٢/٠٣/٠٨

إسم طالب

التسجيل :

العنوان :

غرضها :

فئات النموذج :

نوع النموذج :

الاسبقية :

٠٣-٠٩

٠٣-٠٩

٠٣-٠٩

٠٣-٠٩

٠٣-٠٩

٠٣-٠٩

٠٣-٠٩

٠٣-٠٩

٠٣-٠٩

٠٣-٠٩

٠٣-٠٩

٠٣-٠٩

٠٣-٠٩

٠٣-٠٩

٠٣-٠٩

٠٣-٠٩

٠٣-٠٩

حسين عباس احمد و محمد حمدان احمد - همتمو للاستيراد و التصدير و التعبئة و التغليف و التوزيع - شركة تضامن

قطعة رقم ٥٠ ، ٤٨ ، ١٠٥ تقسيم شركة النور - حوض رقم ٣ تقسيم الاملاك - ناحية زمام ابو رواش محافظة الجيزة

الكيلو ٢٦ طريق مصر اسكندرية الصحراوى الجيزة،،،،

نموذج صناعى واحد عبارة عن كرتونة

٠٣-٠٩

٠٣-٠٩

٠٣-٠٩

٠٣-٠٩

٠٣-٠٩

٠٣-٠٩

٠٣-٠٩

٠٣-٠٩

٠٣-٠٩

٠٣-٠٩

٠٣-٠٩

٠٣-٠٩

٠٣-٠٩

٠٣-٠٩

٠٣-٠٩

٠٣-٠٩

٠٣-٠٩

٠٣-٠٩

٠٣-٠٩

٠٣-٠٩

٠٣-٠٩



Internal Trade Development Authority

جهاز تنمية التجارة الداخلية
 بتاريخ: ٢٠٢٢/٠٣/٠٨ رقم: ٢٠٢٢/٠٦٠٠

إسم طالب
التسجيل:

العنوان:

غرضها:

فئات النموذج: ٠٣-٠٩

نوع النموذج:

الاسبقية:

حسين عباس احمد و محمد حمدان احمد - همتو للاستيراد و التصدير و التعبئة و التغليف و التوزيع - شركة تضامن

قطعة رقم ٥٠ ، ٤٨ ، ١٠٥ تقسيم شركة النور - حوض رقم ٣ تقسيم الاملاك - ناحية زمام ابو رواش محافظة الجيزة
 الكيلو ٢٦ طريق مصر اسكندرية الصحراوى الجيزة، ، ، ،

نموذج صناعى واحد عبارة عن كرتونة



Internal Trade Development Authority

جهاز تنمية التجارة الداخلية
 رقم: ٢٠٢٢/٠٦٠٢ / ٢٠٢٢ / ٠٣ / ٠٨
 بتاريخ: ٢٠٢٢/٠٣/٠٨

إسم طالب
التسجيل:

العنوان:

غرضها:

فئات النموذج: ٠٥-٠٩

نوع النموذج:

الاسبقية:

حسين عباس احمد و محمد حمدان احمد - همتو للاستيراد و التصدير و التعبئة و التغليف و التوزيع - شركة تضامن

قطعة رقم ٥٠ ، ٤٨ ، ١٠٥ تقسيم شركة النور - حوض رقم ٣ تقسيم الاملاك - ناحية زمام ابو رواش محافظة الجيزة
 الكيلو ٢٦ طريق مصر اسكندرية الصحراوى الجيزة، ، ، ،

نموذج صناعى واحد عبارة عن كيس



Internal Trade Development Authority

جهاز تنمية التجارة الداخلية
 بتاريخ: ٢٠٢٢/٠٣/٠٨ رقم: ٢٠٢٢/٠٦٠٣

إسم طالب
التسجيل:

العنوان:

غرضها:

فئات النموذج: ٠٥-٠٩

نوع النموذج:

الاسبقية:

حسين عباس احمد و محمد حمدان احمد - همتو للاستيراد و التصدير و التعبئة و التغليف و التوزيع - شركة تضامن

قطعة رقم ٥٠ ، ٤٨ ، ١٠٥ تقسيم شركة النور - حوض رقم ٣ تقسيم الاملاك - ناحية زمام ابو رواش محافظة الجيزة
 الكيلو ٢٦ طريق مصر اسكندرية الصحراوى الجيزة، ، ، ،

نموذج صناعى واحد عبارة عن كيس

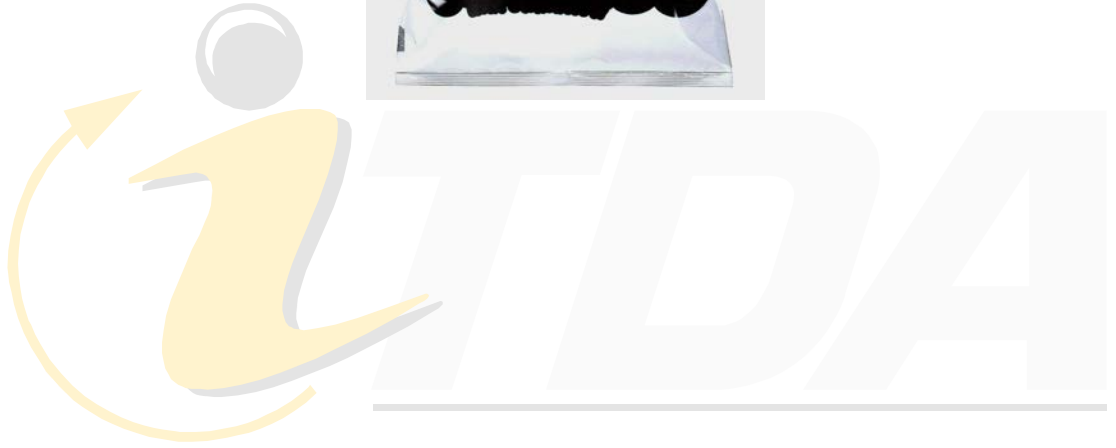

Internal Trade Development Authority

جهاز تنمية التجارة الداخلية
 بتاريخ: ٢٠٢٢/٠٣/٠٨ رقم: ٢٠٢٢/٠٦٠٤

إسم طالب
التسجيل:

العنوان:

غرضها:

فئات النموذج: ٠٥-٠٩

نوع النموذج:

الاسبقية:

حسين عباس احمد و محمد حمدان احمد - همتو للاستيراد و التصدير و التعبئة و التغليف و التوزيع - شركة تضامن

قطعة رقم ٥٠ ، ٤٨ ، ١٠٥ تقسيم شركة النور - حوض رقم ٣ تقسيم الاملاك - ناحية زمام ابو رواش محافظة الجيزة
 الكيلو ٢٦ طريق مصر اسكندرية الصحراوى الجيزة، ، ، ،

نموذج صناعى واحد عبارة عن كيس



Internal Trade Development Authority

جهاز تنمية التجارة الداخلية
 بتاريخ: ٢٠٢٠/٠٣/٢٢
 قدم عنها طلب رقم: ٢٠٢٠/٠٤٥٥

إسم طالب التسجيل : شركة لورد للتجارة والصناعة شركة مساهمة مصرية
 العنوان : ١٢ شارع صفية زغلول - حي شرق - بور سعيد , , ,
 غرضها :
 فئات النموذج : ٠٣-٠٩
 نوع النموذج : كرتون نموذج صناعي واحد عبارة عن عبوة
 الاسبقية:

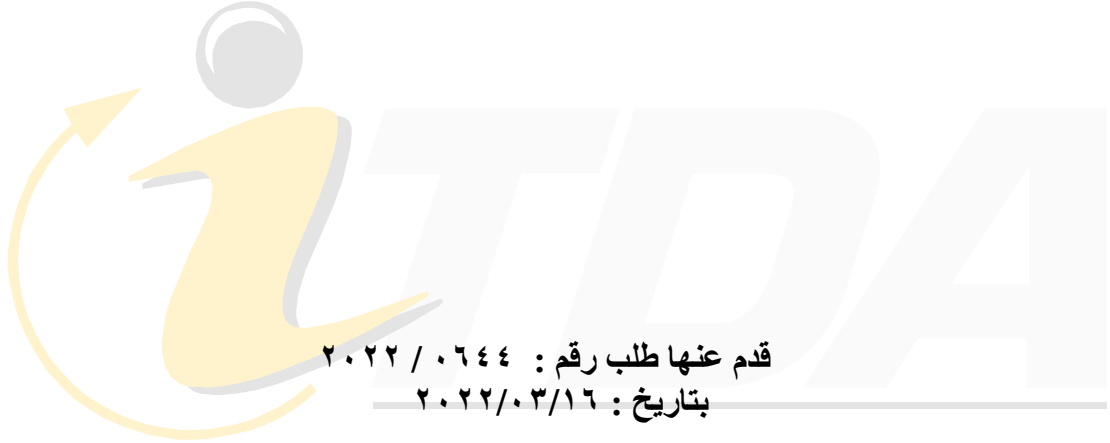

قدم عنها طلب رقم : ٢٠٢٢ / ٠٦٤٤
بتاريخ : ٢٠٢٢ / ٠٣ / ١٦

Internal Trade Development Authority
إسم طالب التسجيل : شركة القادسية لصناعة منتجات طواحين الحبوب - شركة ذات مسئولية محدودة
العنوان : قصر بغداد - كفر الزيات - الغربية
غرضها : جهاز تنمية التجارة الداخلية
فئات النموذج : ٠٥-٠٩
نوع النموذج :
الاسبقية:
نموذج صناعى واحد عبارة عن كيس

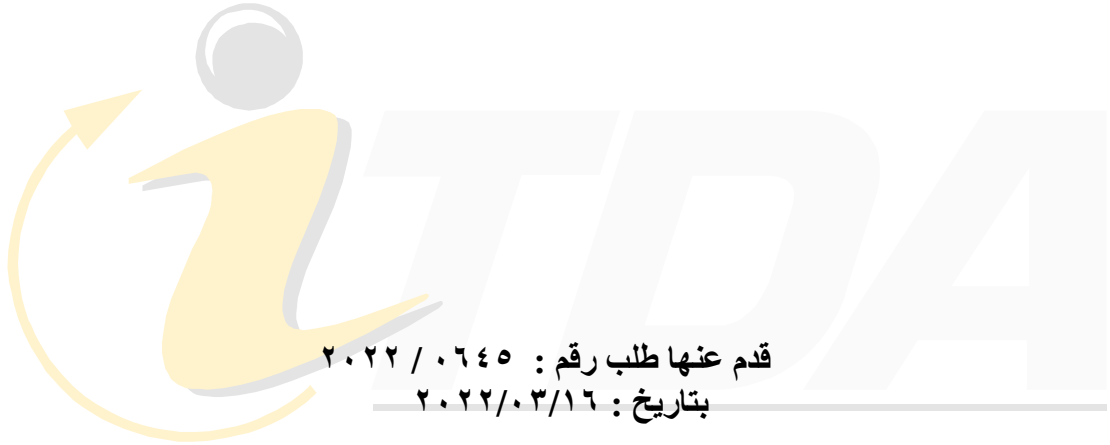
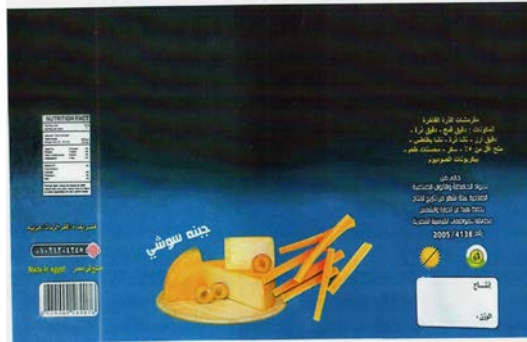

قدم عنها طلب رقم : ٢٠٢٢ / ٠٦٤٥

بتاريخ : ٢٠٢٢ / ٠٣ / ١٦

اسم طالب التسجيل : شركة القادسية لصناعة منتجات طواحين الحبوب - شركة ذات مسئولية محدودة

العنوان : قصر بغداد - كفر الزيات - الغربية

غرضها : جهاز تنمية التجارة الداخلية

فئات النموذج : ٠٥-٠٩

نموذج صناعي واحد عبارة عن كيس

نوع النموذج:

الاسبقية:



قدم عنها طلب رقم : ٢٠٢٢ / ٠٦٤٦

بتاريخ : ٢٠٢٢/٠٣/١٦

Internal Trade Development Authority

إسم طالب التسجيل : شركة القادسية لصناعة منتجات طواحين الحبوب - شركة ذات مسئولية محدودة

العنوان : قصر بغداد - كفر الزيات - الغربية ، جمهورية مصر العربية

غرضها :

فئات النموذج : ٠٥-٠٩

نوع النموذج :

الاسبقية:

نموذج صناعى واحد عبارة عن كيس

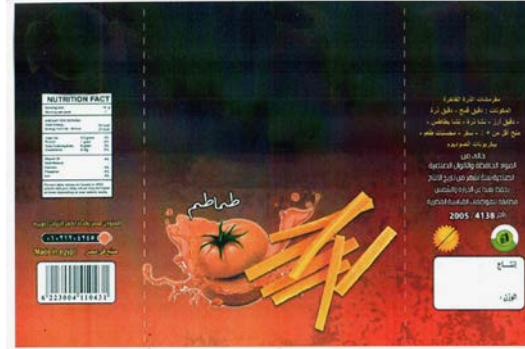

قدم عنها طلب رقم : ٢٠٢٢ / ٠٦٤٧

بتاريخ : ٢٠٢٢/٠٣/١٦

Internal Trade Development Authority

إسم طالب التسجيل : شركة القادسية لصناعة منتجات طواحين الحبوب - شركة ذات مسئولية محدودة

العنوان : قصر بغداد - كفر الزيات - الغربية , , ,

غرضها : جهاز تنمية التجارة الداخلية

فئات النموذج : ٠٥-٠٩

نموذج صناعي واحد عبارة عن كيس

نوع النموذج:

الاسبقية:



قدم عنها طلب رقم : ٢٠٢٢ / ٠٦٤٨

بتاريخ : ٢٠٢٢ / ٠٣ / ١٦

إسم طالب التسجيل : شركة القادسية لصناعة منتجات طواحين الحبوب - شركة ذات مسئولية محدودة

العنوان : قصر بغداد - كفر الزيات - الغربية , , ,

غرضها :

فئات النموذج : ٠٥-٠٩ جهاز تنمية التجارة الداخلية

نموذج صناعي واحد عبارة عن كيس

نوع النموذج :

الاسبقية :



قدم عنها طلب رقم : ٢٠٢٢ / ٠٦٤٩

بتاريخ : ٢٠٢٢ / ٠٣ / ١٦

Internal Trade Development Authority

إسم طالب التسجيل : شركة القادسية لصناعة منتجات طواحين الحبوب - شركة ذات مسئولية محدودة

العنوان : جهاز تنمية التجارة الداخلية
غرضها :

فئات النموذج : ٠٥-٠٩

نموذج صناعى واحد عبارة عن كيس

نوع النموذج :

الاسبقية :



قدم عنها طلب رقم : ٢٠٢٢ / ٠٦٥١

بتاريخ : ٢٠٢٢ / ٠٣ / ١٦

Internal Trade Development Authority

إسم طالب التسجيل : شركة القادسية لصناعة منتجات طواحين الحبوب - شركة ذات مسئولية محدودة
العنوان : قصر بغداد - كفر الزيات - الغربية , , , ,
غرضها :

فئات النموذج : ٠٥-٠٩

نموذج صناعي واحد عبارة عن كيس

نوع النموذج :

الاسبقية :



قدم عنها طلب رقم : ٢٠٢٢ / ٠٦٥٢
بتاريخ : ٢٠٢٢/٠٣/١٦

Internal Trade Development Authority

إسم طالب التسجيل : شركة القادسية لصناعة منتجات طواحين الحبوب - شركة ذات مسئولية محدودة

العنوان : قصر بغداد - كفر الزيات - الغربية ، ، ،
غرضها : جهاز تنمية التجارة الداخلية

فئات النموذج : ٠٥-٠٩

نموذج صناعى واحد عبارة عن كيس

نوع النموذج:

الاسبقية:



قدم عنها طلب رقم : ٢٠٢٢ / ٠٦٥٦
بتاريخ : ٢٠٢٢ / ٠٣ / ١٦
Internal Trade Development Authority

اسم طالب التسجيل : شركة القادسية لصناعة منتجات طواحين الحبوب - شركة ذات مسئولية محدودة

العنوان : قصر بغداد - كفر الزيات - الغربية , , ,

غرضها :

فئات النموذج : ٠٥-٠٩

نوع النموذج :

الاسبقية :

نموذج صناعي واحد عبارة عن كيس

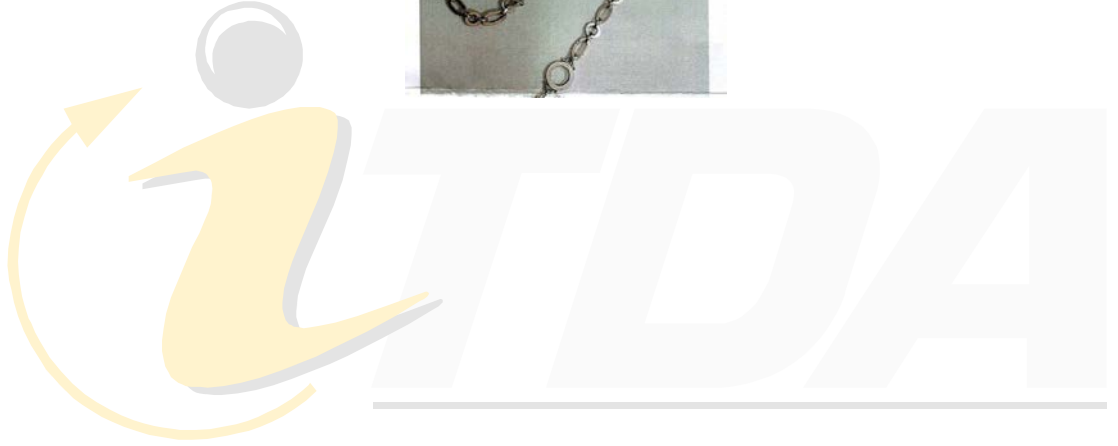

Internal Trade Development Authority

جهاز تنمية التجارة الداخلية
 بتاريخ: ٢٩/٣/٢٠٢٢ رقم: ٠٧٢٨ / ٢٠٢٢

إسم طالب التسجيل: شركة حلى مصر - شركة ذات مسئولية محدودة
 العنوان: ٢٨/٢٩ المحور الخدمى الثانى - المنطقة الصناعية الاولى - مدينة ٦ اكتوبر - الجيزة, , ,
 غرضها:
 فئات النموذج: ٠١-١١
 نوع النموذج:
 الاسبقية:
 نموذج صناعى واحد عبارة عن عقد



الشكل ١



الشكل ٢



الشكل ٣



الشكل ٤



الشكل ٥



الشكل ٦



Internal Trade
ة الداخلية



nt Authority
جهاز تنمية



الشكل ٧



الشكل ٨



الشكل ٩

قدم عنها طلب رقم : ٢٠١٩ / ١٢٥٤
بتاريخ : ٢٠١٩/٠٩/٢٩

إسم طالب التسجيل : شركة تويوتا جيدوشا كابوشيكي كايشا - شركة يابانية مساهمة
العنوان : ١ تويوتا - شو ، تويوتا - شى - ايشى - كن ، ٤٧١ - ٨٥٧١ - اليابان ، ، ، ،
غرضها :
فئات النموذج : ٠٨-١٢
نوع النموذج :
الاسبقية: JP ٢٠١٩-٠٠٧٠٩٣ JP ٢٠١٩/٠٤/٠١
نموذج صناعى مخصص لسيارة

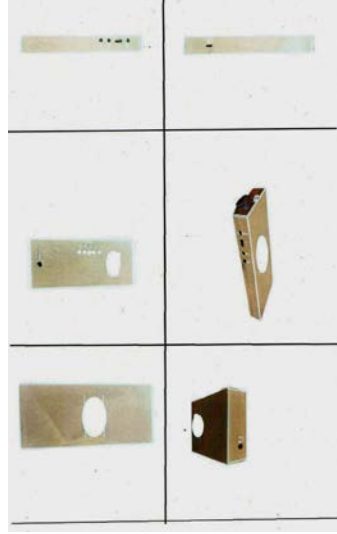

Internal Trade Development Authority

جهاز تنمية التجارة الداخلية
 بتاريخ: ٢٠٢١/٠٢/٢٨
 قدم عنها طلب رقم: ٢٠٢١/٠٤٢١

إسم طالب
 التسجيل:

شركة سيلف جايدد ايجيبت - شركة ذات مسنولية محدودة

العنوان:

الدور الثانی وحدة رقم ٢٠٨ A - المبنى الادارى Linx الكائن بقطعة الارض F٥ - F٦ بالقريه الذكية - ٢٨ طريق
 القاهرة الاسكندرية الصحراوى - الجيزة, , ,

غرضها:

فئات النموذج: ٠١-١٤

نوع النموذج:

(نموذج صناعى واحد عبارة عن جهاز (يساعد السياح فى الاستماع لكافة المعومات التاريخية

الاسبقية:



قدم عنها طلب رقم : ٢٠٢١ / ٠٥٣٩

بتاريخ : ٢٠٢١/٠٣/١٦

Internal Trade Development Authority

إسم طالب التسجيل : محمد فطيم حسن ابراهيم

العنوان : الحلافى بملك فطين حسن صالح مركز الحامول كفر الشيخ , , , ,
 غرضها : جهاز تنمية التجارة الداخلية

فئات النموذج : ٠٣-٠٩

نموذج صناعى واحد عبارة عن علبة كرتون

نوع النموذج:

الاسبقية:



قدم عنها طلب رقم : ٢٠٢١ / ٠٥٦٤
بتاريخ : ٢٠٢١/٠٣/٢١

إسم طالب التسجيل : محمد فطيم حسن ابراهيم

العنوان : الحلافى بملك فطين حسن صالح مركز الحامول كفر الشيخ , , ,

Internal Trade Development Authority

غرضها : فئات النموذج : ٠٣-٠٩

نوع النموذج : الاسبقية:
نموذج صناعى واحد عبارة عن علبة كرتون



Internal Trade Development Authority

جهاز تنمية التجارة الداخلية
 بتاريخ: ٢٠٢٢/٠١/٢٠
 قدم عنها طلب رقم: ٢٠٢٢/٠١٨٢

إسم طالب التسجيل : شركة النساجون الشرقيون للسجاد - شركة مساهمة مصرية
 العنوان : مدينة العاشر من رمضان المنطقة الصناعية - محافظة الشرقية , , ,
 غرضها :
 فئات النموذج : ١١-٠٦
 نوع النموذج :
 التصميم صناعي واحد يطبع على السجاد
 الاسبقية:

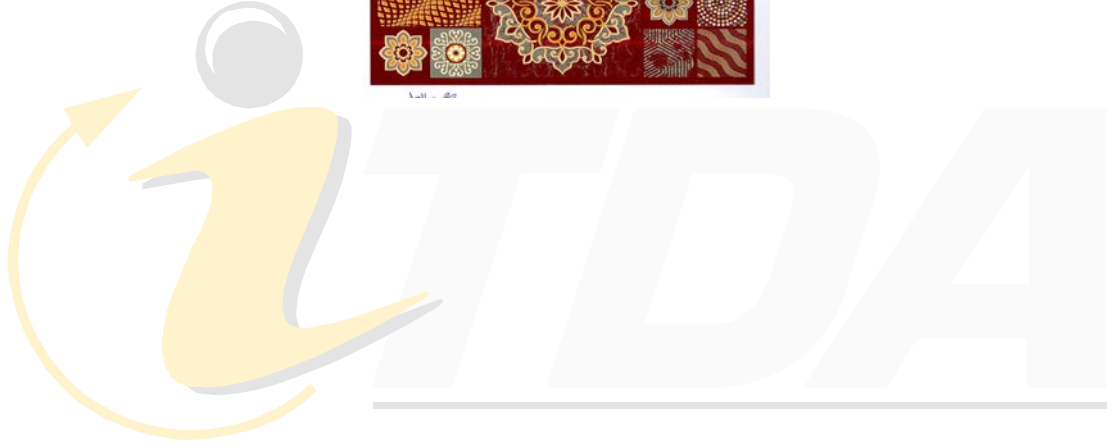

Internal Trade Development Authority

جهاز تنمية التجارة الداخلية
 بتاريخ: ٢٠٢٢/٠١/٢٠
 قدم عنها طلب رقم: ٢٠٢٢/٠١٨٤

إسم طالب التسجيل : شركة النساجون الشرقيون للسجاد - شركة مساهمة مصرية
 العنوان : مدينة العاشر من رمضان المنطقة الصناعية - محافظة الشرقية , , ,
 غرضها :
 فئات النموذج : ١١-٠٦
 نوع النموذج :
 التصميم صناعى واحد يطبع على السجاد
 الاسبقية:



Internal Trade Development Authority

جهاز تنمية التجارة الداخلية
 بتاريخ: ٢٠٢٢/٠١/٢٠
 قدم عنها طلب رقم: ٢٠٢٢/٠١٨٥

إسم طالب التسجيل : شركة النساجون الشرقيون للسجاد - شركة مساهمة مصرية
 العنوان : مدينة العاشر من رمضان المنطقة الصناعية - محافظة الشرقية , , ,
 غرضها :
 فئات النموذج : ١١-٠٦
 نوع النموذج :
 التصميم صناعي واحد يطبع على السجاد
 الاسبقية:

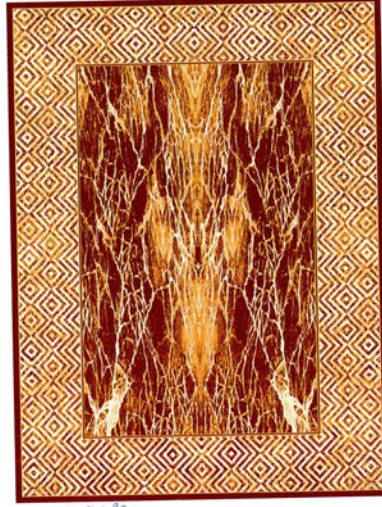

Internal Trade Development Authority

جهاز تنمية التجارة الداخلية
 بتاريخ: ٢٠٢٢/٠١/٢٠
 قدم عنها طلب رقم: ٢٠٢٢/٠١٨٦

إسم طالب التسجيل : شركة النساجون الشرقيون للسجاد - شركة مساهمة مصرية
 العنوان : مدينة العاشر من رمضان المنطقة الصناعية - محافظة الشرقية , , ,
 غرضها :
 فئات النموذج : ١١-٠٦
 نوع النموذج :
 التصميم صناعي واحد يطبع على السجاد
 الاسبقية:



Internal Trade Development Authority

جهاز تنمية التجارة الداخلية
 بتاريخ: ٢٠٢٢/٠١/٢٠
 قدم عنها طلب رقم: ٢٠٢٢/٠١٨٧

إسم طالب التسجيل : شركة النساجون الشرقيون للسجاد - شركة مساهمة مصرية
 العنوان : مدينة العاشر من رمضان المنطقة الصناعية - محافظة الشرقية , , ,
 غرضها :
 فئات النموذج : ١١-٠٦
 نوع النموذج :
 التصميم صناعي واحد يطبع على السجاد
 الاسبقية:



Internal Trade Development Authority

جهاز تنمية التجارة الداخلية
 بتاريخ: ٢٠٢٢/٠١/٢٠
 قدم عنها طلب رقم: ٢٠٢٢/٠١٨٨

إسم طالب التسجيل : شركة النساجون الشرقيون للسجاد - شركة مساهمة مصرية
 العنوان : مدينة العاشر من رمضان المنطقة الصناعية - محافظة الشرقية , , ,
 غرضها :
 فئات النموذج : ١١-٠٦
 نوع النموذج :
 التصميم صناعى واحد يطبع على السجاد
 الاسبقية:

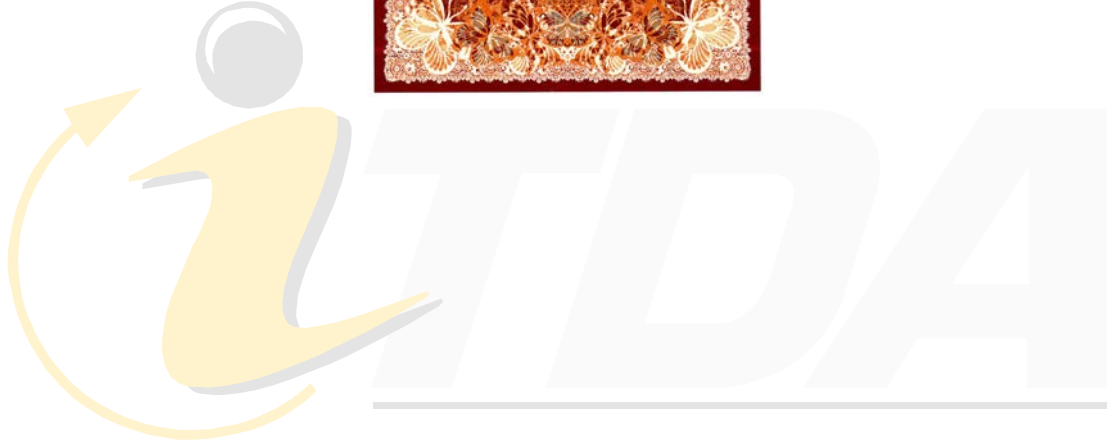

Internal Trade Development Authority

جهاز تنمية التجارة الداخلية
 بتاريخ: ٢٠٢٢/٠١/٢٠
 قدم عنها طلب رقم: ٢٠٢٢/٠١٨٩

إسم طالب التسجيل : شركة النساجون الشرقيون للسجاد - شركة مساهمة مصرية
 العنوان : مدينة العاشر من رمضان المنطقة الصناعية - محافظة الشرقية , , ,
 غرضها :
 فئات النموذج : ١١-٠٦
 نوع النموذج :
 التصميم صناعي واحد يطبع على السجاد
 الاسبقية:

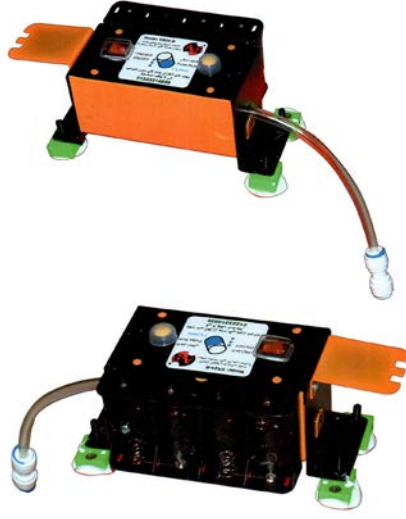

Internal Trade Development Authority

جهاز تنمية التجارة الداخلية
 بتاريخ: ٢٠٢٢/٠٢/١٠
 قدم عنها طلب رقم: ٢٠٢٢/٠٤١٢

إسم طالب التسجيل: أ / براء محمد رضا منصور عبد العال
 العنوان: ٣٨ إسكان مطور ، شارع ٣٨ بجوار مدرسة اناتون التجمع الخامس ، القاهرة الجديدة ، ، ، ،
 غرضها:
 فئات النموذج: ٠١-٢٣
 نوع النموذج:
 الاسبقية:
 نموذج صناعى واحد عبارة عن جهاز شطافة طوارئ



Internal Trade Development Authority

جهاز تنمية التجارة الداخلية
 بتاريخ: ٢٠٢١/١٢/١٥
 قدم عنها طلب رقم: ٢٠٢١ / ٢٢٣٥

إسم طالب التسجيل : شركة النساجون الشرقيون للسجاد - شركة مساهمة مصرية
 العنوان : مدينة العاشر من رمضان المنطقة الصناعية - محافظة الشرقية , , ,
 غرضها :
 فئات النموذج : ١١-٠٦
 نوع النموذج :
 التصميم صناعي و احد يطبع على السجاد
 الاسبقية:



Internal Trade Development Authority

جهاز تنمية التجارة الداخلية
 بتاريخ: ٢٠٢١/١٢/١٥
 قدم عنها طلب رقم: ٢٢٣٦ / ٢٠٢١

إسم طالب التسجيل : شركة النساجون الشرقيون للسجاد - شركة مساهمة مصرية
 العنوان : مدينة العاشر من رمضان المنطقة الصناعية - محافظة الشرقية , , ,
 غرضها :
 فئات النموذج : ١١-٠٦
 نوع النموذج :
 التصميم صناعي و احد يطبع على السجاد
 الاسبقية:

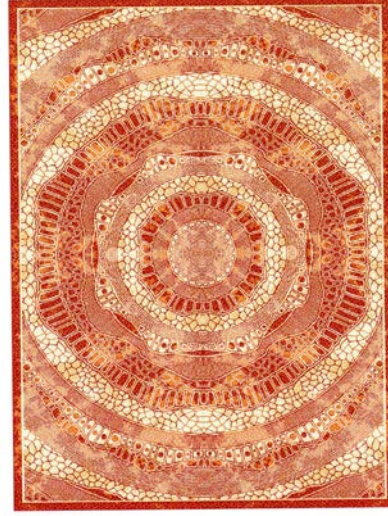

Internal Trade Development Authority

جهاز تنمية التجارة الداخلية
 بتاريخ: ٢٠٢٢/٠١/٢٠
 قدم عنها طلب رقم: ٢٠٢٢/٠١٩٠

إسم طالب التسجيل : شركة النساجون الشرقيون للسجاد - شركة مساهمة مصرية
 العنوان : مدينة العاشر من رمضان المنطقة الصناعية - محافظة الشرقية , , ,
 غرضها :
 فئات النموذج : ١١-٠٦
 نوع النموذج :
 التصميم صناعي واحد يطبع على السجاد
 الاسبقية:



Internal Trade Development Authority

جهاز تنمية التجارة الداخلية
 بتاريخ: ٢٠٢٢/٠١/٣٠
 قدم عنها طلب رقم: ٢٠٢٢ / ٠٢٨٣

إسم طالب التسجيل : شركة النساجون الشرقيون للسجاد - شركة مساهمة مصرية
 العنوان : مدينة العاشر من رمضان المنطقة الصناعية - محافظة الشرقية , , ,
 غرضها :
 فئات النموذج : ١١-٠٦
 نوع النموذج :
 التصميم صناعي واحد يطبع على السجاد
 الاسبقية:



Internal Trade Development Authority

جهاز تنمية التجارة الداخلية
 بتاريخ: ٢٠١٧/٠٣/٠٨
 قدم عنها طلب رقم: ٢٠١٧/٠٤٠٩

إسم طالب التسجيل : شركة سانشى جابان لتجارة الادوات الكهربائية
 العنوان : ١ ميدان الاوبرا - محل رقم ٥ - الموسكى - القاهرة, , ,
 غرضها :
 فئات النموذج : ٠٣-١٣
 نوع النموذج : نموذج صناعى عبارة عن بريزة مفتاح
 الاسبقية:



Internal Trade
الداخلية



Authority
جهاز تنمية



قدم عنها طلب رقم : ٢٠١٩ / ١٢٧٥
بتاريخ : ٢٠١٩/١٠/٠٢

إسم طالب التسجيل : ايسوزو موتورز ليمند
العنوان : ٦ - ٢٦ - ١ ، مينامى - أوه ، شيناجاوا - كو ، طوكيو ١٤٠٨٧٢٢ اليابان
غرضها :
فئات النموذج : ٠٨-١٢
نوع النموذج :
الاسبقية : JP ٢٠١٩/٠٤/٠٥ ٢٠١٩-٠٠٧٤٠٤
" نموذج صناعى واحد " شاحنة نقل



Internal Trade
الداخلية

Authority

جهاز تنمية



قدم عنها طلب رقم : ٢٠١٩ / ١٢٧٦
بتاريخ : ٢٠١٩/١٠/٠٢

إسم طالب التسجيل : ايسوزو موتورز ليمند
العنوان : ٦ - ٢٦ - ١ ، مينامى - أوه ، شينا جاوا - كو ، طوكيو ١٤٠٨٧٢٢ اليابان , , , ,
غرضها :
فئات النموذج : ٠٨-١٢
نوع النموذج :
الاسبقية :
" نموذج صناعى واحد " شاحنة نقل
JP ٢٠١٩-٠٠٧٣٩٥ ٢٠١٩/٠٤/٠٥



قدم عنها طلب رقم : ٢٢٥٨ / ٢٠٢١
بتاريخ : ٢٠٢١/١٢/٢١

إسم طالب التسجيل : الشركة المصرية السويسرية للمكرونه - شركة مساهمة مصرية

العنوان : ١٢٥ شارع الحجاز - مصر الجديدة - النزهة - القاهرة ، ، ، ،

غرضها : Internal Trade Development Authority

فئات النموذج : ٠٨-١٩

نوع النموذج : تصميم صناعى واحد لاستيكر
الاسبقية : جهاز تنمية التجارة الداخلية

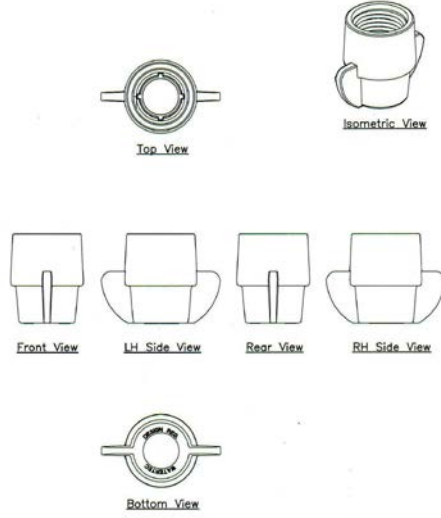

Internal Trade Development Authority

جهاز تنمية التجارة الداخلية
 بتاريخ: ٢٠٢٢/٠٦/١٥
 قدم عنها طلب رقم: ٢٠٢٢/١٠٧٧

إسم طالب التسجيل : شركة ووترتيك (ماليزيا) اس دي ان بي اتش دي - شركة توصية بالاسهم
 العنوان : الشقة ٣ ، جالان حلبا ساتو ١٦/١٦ أ القسم ١٦ ، ٤٠٢٠٠ شاه علم سيلانغور دار الاحسان ماليزيا، ، ، ،
 غرضها :
 فئات النموذج : ٠٨-٠٨
 نوع النموذج :
 الاسبقية :
 (تصميم صناعى واحد عبارة عن صمولة (عزقة أو حزقة)



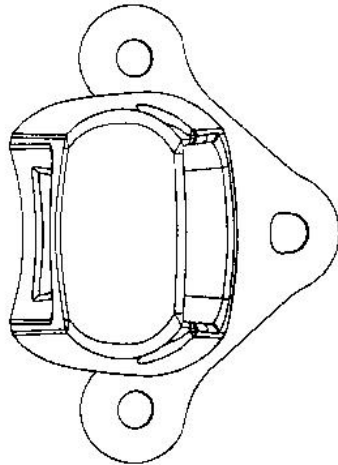
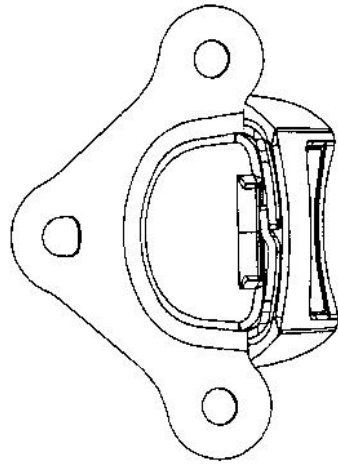

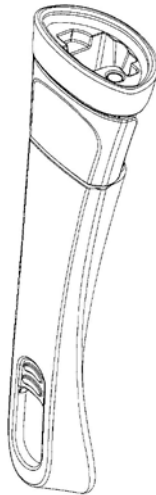
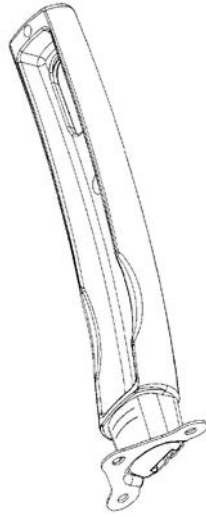



قدم عنها طلب رقم : ٢٠٢٠ / ٠٧٨٥
بتاريخ : ٢٠٢٠/٠٧/٠٧

إسم طالب التسجيل : شركة لاترمو بلاستيك اف .بي. ام أس أر أل - شركة ذات مسئولية محدودة
العنوان : فيا ديل تورناجو زد اى ، اى ٢١٠١٠ ارساجو سيبريو ، ايطاليا , , ,
غرضها :
فئات النموذج : ٠٢-٠٧
نوع النموذج :
الاسبقية :
عدد (2) نموذج صناعى يد لاوتنى الطبخ
EU ٢٠٢٠/٠٢/٠٤ ٠٠٧٦٦٠١٥٤

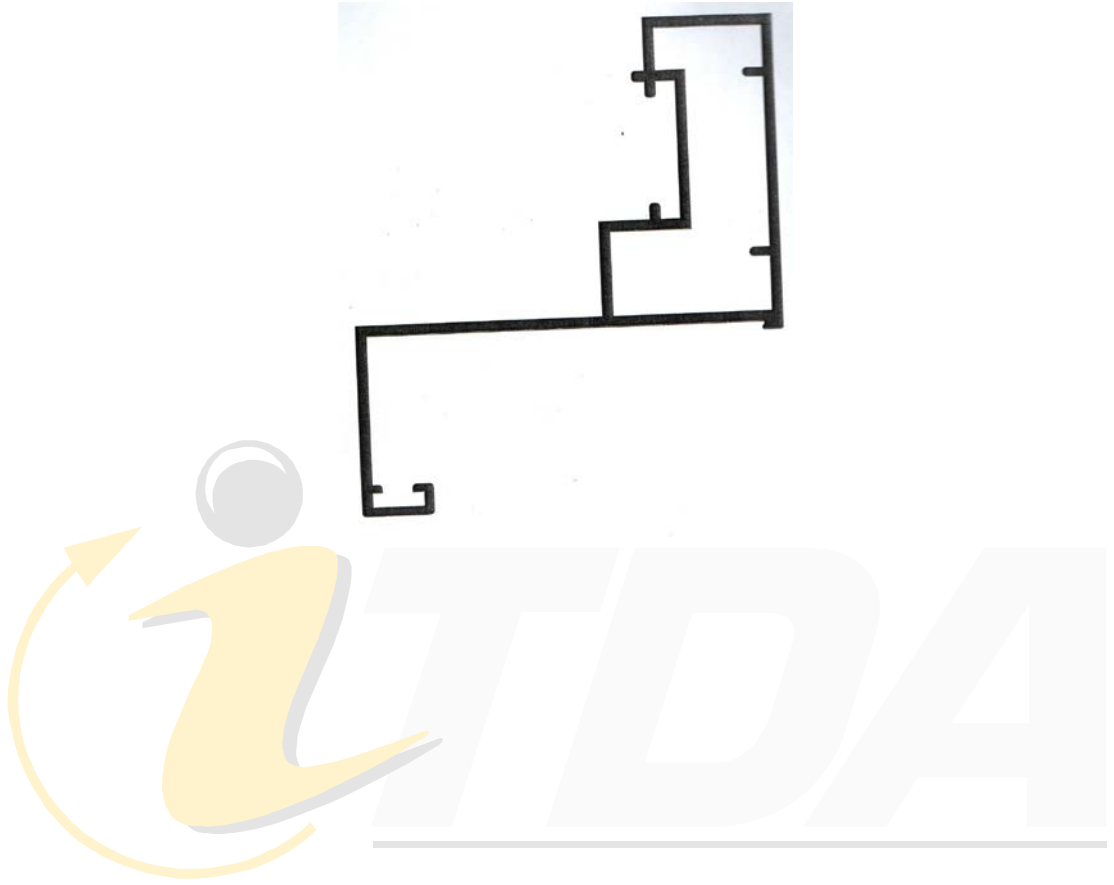

Internal Trade Development Authority

جهاز تنمية التجارة الداخلية

قدم عنها طلب رقم: ٢٠٢٢ / ٠٩٥٢

بتاريخ: ٢٠٢٢/٠٥/٢٢

إسم طالب التسجيل: شركة اكستروكوت ٢١ لسحب قطاعات الالومنيوم - شركة مساهمة مصرية
العنوان: قطعة Z-1١٣T ١٥ انجنيراسكوير التوسعات الشمالية الصناعية - مدينة ٦ اكتوبر, , ,
غرضها:
فئات النموذج: ٠٢-٢٥
نوع النموذج:
الاسبقية:
نموذج صناعى واحد عبارة عن قطاع المونيوم

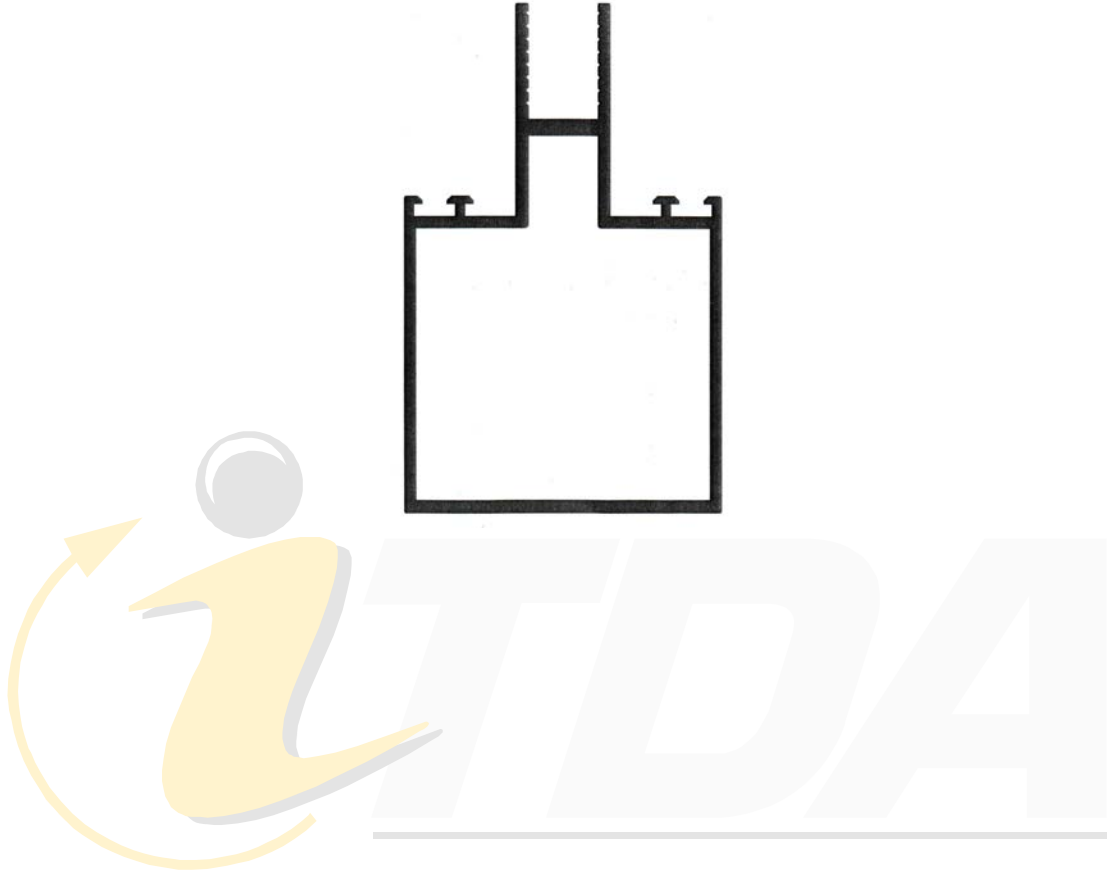

Internal Trade Development Authority

جهاز تنمية التجارة الداخلية
 قدم عنها طلب رقم: ٢٠٢٢ / ٠٩٥٣
 بتاريخ: ٢٠٢٢ / ٠٥ / ٢٢

إسم طالب التسجيل: شركة اكستروكوت ٢١ لسحب قطاعات الالومنيوم - شركة مساهمة مصرية
 العنوان: قطعة Z-1٣T ١٥ انجنيراسكوير التوسعات الشمالية الصناعية - مدينة ٦ اكتوبر, , ,
 غرضها:
 فئات النموذج: ٠٢-٢٥
 نوع النموذج:
 الاسبقية:
 نموذج صناعى واحد عبارة عن قطاع المونيوم

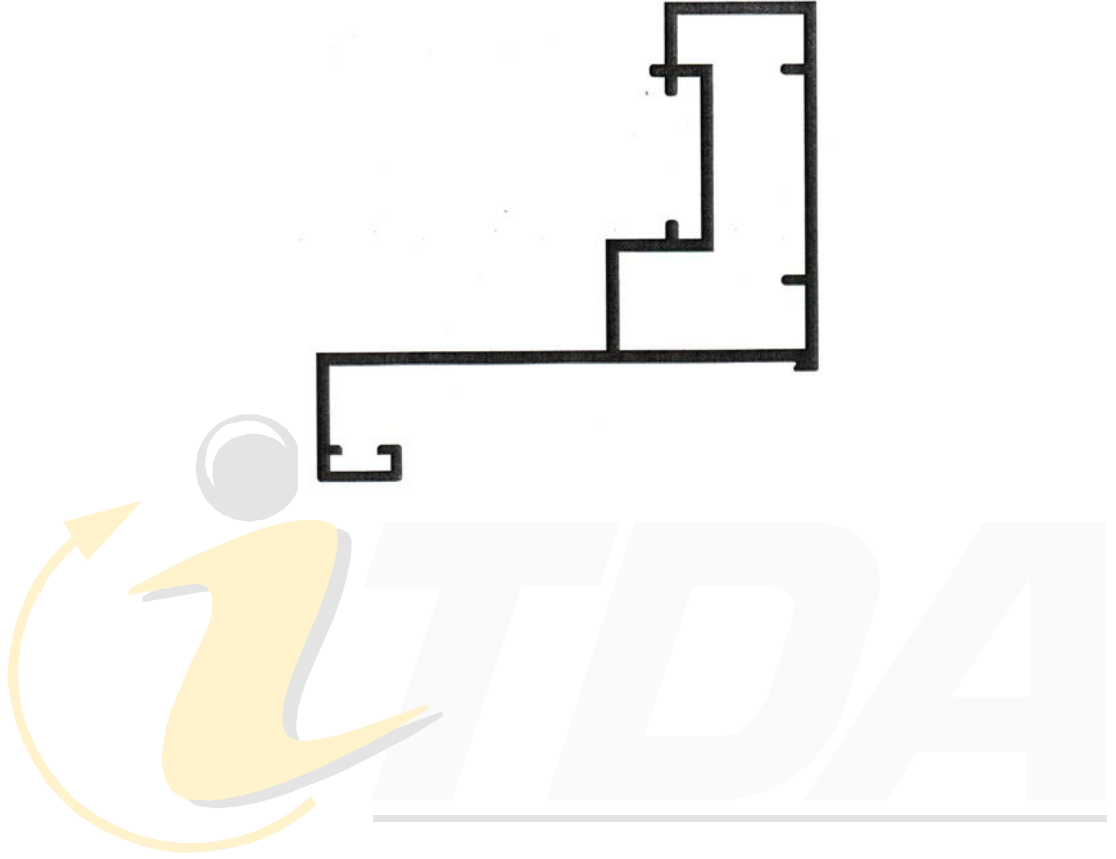

Internal Trade Development Authority

جهاز تنمية التجارة الداخلية
 قدم عنها طلب رقم : ٢٠٢٢ / ٠٩٥٦
 بتاريخ : ٢٠٢٢ / ٠٥ / ٢٢

إسم طالب التسجيل : شركة اكستروكوت ٢١ لسحب قطاعات الالومنيوم - شركة مساهمة مصرية
 العنوان : قطعة Z-1٣T ١٥ انجنيراسكوير التوسعات الشمالية الصناعية - مدينة ٦ اكتوبر, , ,
 غرضها :
 فئات النموذج : ٠٢-٢٥
 نوع النموذج :
 الاسبقية :
 نموذج صناعى واحد عبارة عن قطاع المونيوم

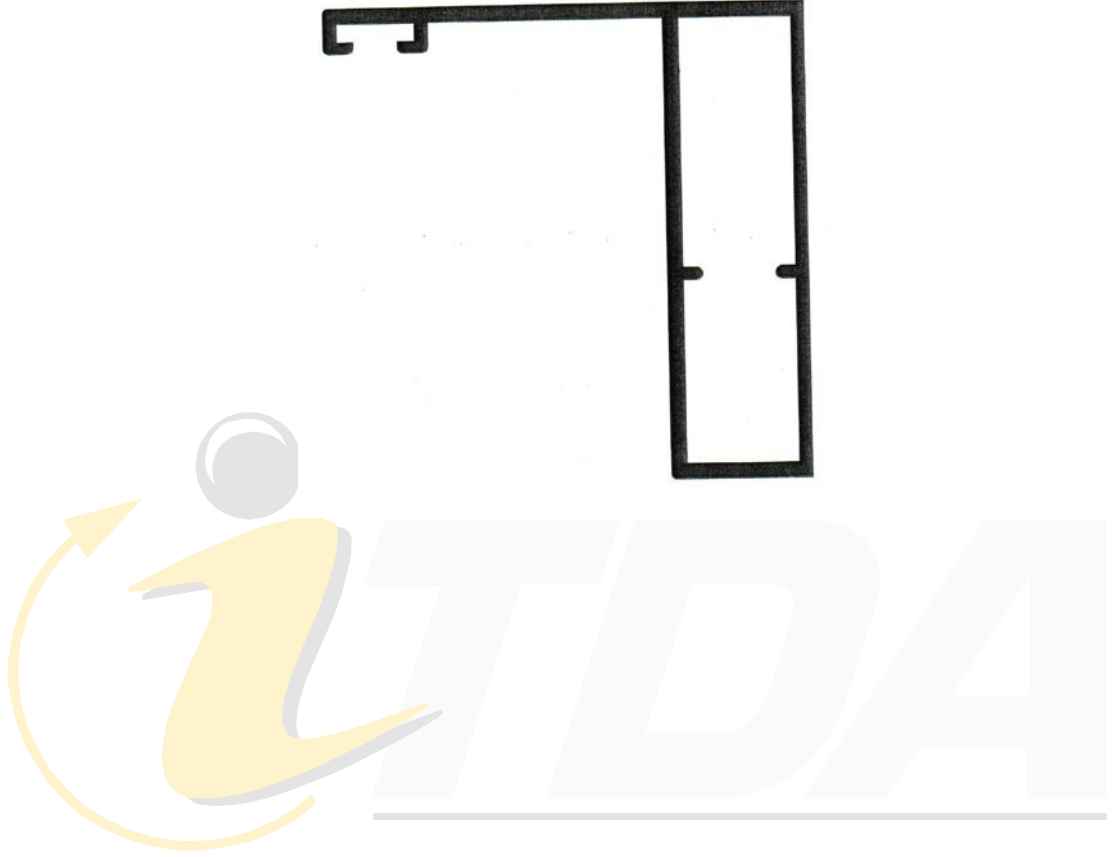

Internal Trade Development Authority

جهاز تنمية التجارة الداخلية
 قدم عنها طلب رقم: ٢٠٢٢/٠٩٥٨
 بتاريخ: ٢٠٢٢/٠٥/٢٢

إسم طالب التسجيل : شركة اكستروكوت ٢١ لسحب قطاعات الالومنيوم - شركة مساهمة مصرية
 العنوان : قطعة Z-١٣T١٥ انجينيراسكوير التوسعات الشمالية الصناعية - مدينة ٦ اكتوبر, , ,
 غرضها :
 فئات النموذج : ٠٢-٢٥
 نوع النموذج :
 الاسبقية:
 نموذج صناعى واحد عبارة عن قطاع المونيوم