

قدم عنها طلب رقم : ٢٠١٩ / ١٠٨٣  
بتاريخ : ٢٠١٩/٠٨/٢٨

إسم طالب التسجيل : شركة فيكتوليك كومياني

العنوان : ٤٩٠١ كيسليرسفيل رود ، ايستون ، بنسلفانيا ١٨٠٤٠ الولايات المتحدة الامريكية, , ,

غرضها :

فئات النموذج : ٠١-٢٣

نوع النموذج : " عدد ( 2 ) نموذج صناعى " جزء وصله ازدواج

الاسبقية: US ٢٠١٩/٠٣/٢٨ ٦٨٥,٤١٧/٢٩



Internal Trade Development Authority

جهاز تنمية التجارة الداخلية  
 بتاريخ: ٢٠١٩/١٠/٢٨  
 رقم: ٢٠١٩ / ١٣٨٦

إسم طالب  
 التسجيل:

شركة كومكس الصناعية - شركة مساهمة مصرية

العنوان:

المنطقة الصناعية الاولى قطعة رقم ٣٠٦ ، ٣٠٧ ، ٣٠٨ بلوك ٦٤ بالقطاع الثالث السادس من اكتوبر ص . ب . ١٦ السادس من اكتوبر - الرمز البريدى ١٢٥٧٣،،،،،

غرضها:

فئات النموذج: ٠٣-٠٩

نوع النموذج:

الاسبقية:

تصميم واحد مخصص لعبوة كرتون

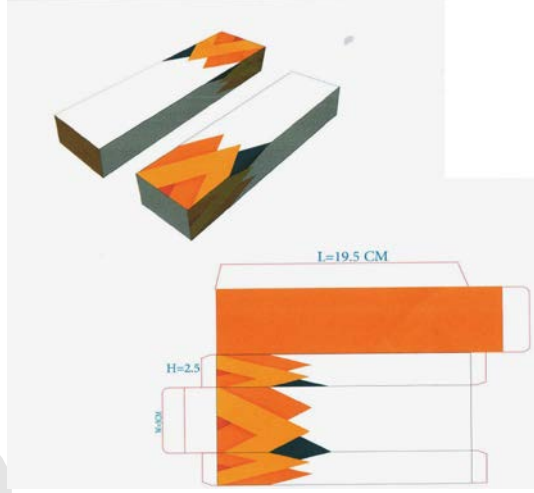

Internal Trade Development Authority

قدم عنها طلب رقم : ٢٠١٩ / ١٣٨٧

بتاريخ : ٢٠١٩/١٠/٢٨

جهاز تنمية التجارة الداخلية

إسم طالب  
التسجيل :

شركة كومكس الصناعية - شركة مساهمة مصرية

العنوان :

المنطقة الصناعية الاولى قطعة رقم ٣٠٦ ، ٣٠٧ ، ٣٠٨ بلوك ٦٤ بالقطاع الثالث السادس من اكتوبر ص . ب . ١٦ السادس من اكتوبر - الرمز البريدى ١٢٥٧٣ ، ، ، ،

غرضها :

فئات النموذج : ٠٣-٠٩

نوع النموذج:

الاسبقية:

تصميم واحد مخصص لعبوة كرتون

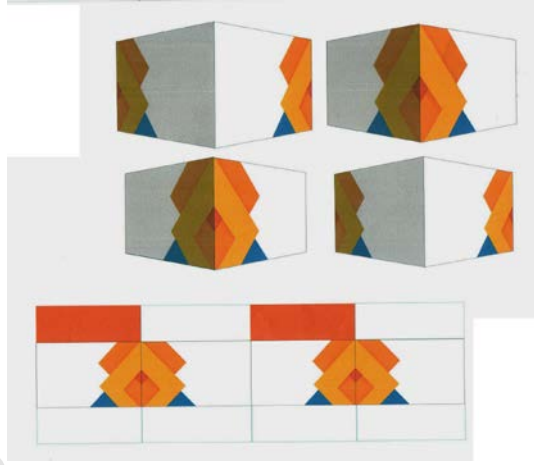

Internal Trade Development Authority

قدم عنها طلب رقم : ٢٠١٩ / ١٣٨٨  
بتاريخ : ٢٠١٩ / ١٠ / ٢٨

جهاز تنمية التجارة الداخلية

شركة كومكس الصناعية - شركة مساهمة مصرية

إسم طالب  
التسجيل :

المنطقة الصناعية الاولى قطعة رقم ٣٠٦ ، ٣٠٧ ، ٣٠٨ بلوك ٦٤ بالقطاع الثالث السادس من اكتوبر ص . ب . ١٦  
السادس من اكتوبر - الرمز البريدى ١٢٥٧٣ ، ، ، ،

العنوان :

غرضها :

فئات النموذج : ٠٣-٠٩

نوع النموذج :

الاسبقية :

تصميم واحد مخصص لعبوة كرتون

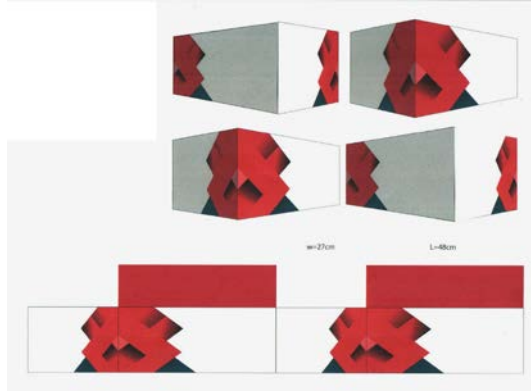

قدم عنها طلب رقم : ٢٠١٩ / ١٣٨٩

بتاريخ : ٢٠١٩/١٠/٢٨

Internal Trade Development Authority

إسم طالب التسجيل : شركة كومكس الصناعية - شركة مساهمة مصرية

العنوان : المنطقة الصناعية الاولى قطعة رقم ٣٠٦ ، ٣٠٧ ، ٣٠٨ بلوك ٦٤ بالقطاع الثالث السادس من اكتوبر ص . ب . ١٦ السادس من اكتوبر - الرمز البريدي ١٢٥٧٣ ، ، ، ،

غرضها :

فئات النموذج : ٠٣-٠٩

نوع النموذج :

الاسبقية :

تصميم واحد مخصص لعبوة كرتون





Internal Trade Development Authority

جهاز تنمية التجارة الداخلية  
 بتاريخ: ٢٠٢٠/٠٩/١٥  
 قدم عنها طلب رقم: ٢٠٢٠ / ١٢١٦

إسم طالب التسجيل : شركة ماجد احمد محمد وشركاه - فينوس للصناعة و التجميع و التعبئة  
 العنوان : ٢٦ شارع عبد الخالق ثروت - الدور الرابع - شقة رقم ١٠ - ميدان رامو - الحى المتميز - اكتوبر - الجيزة , , ,  
 غرضها :  
 فئات النموذج : ٠٢-١٣  
 نوع النموذج :  
 الاسبقية:

نموذج صناعى واحد عبارة عن شاحن

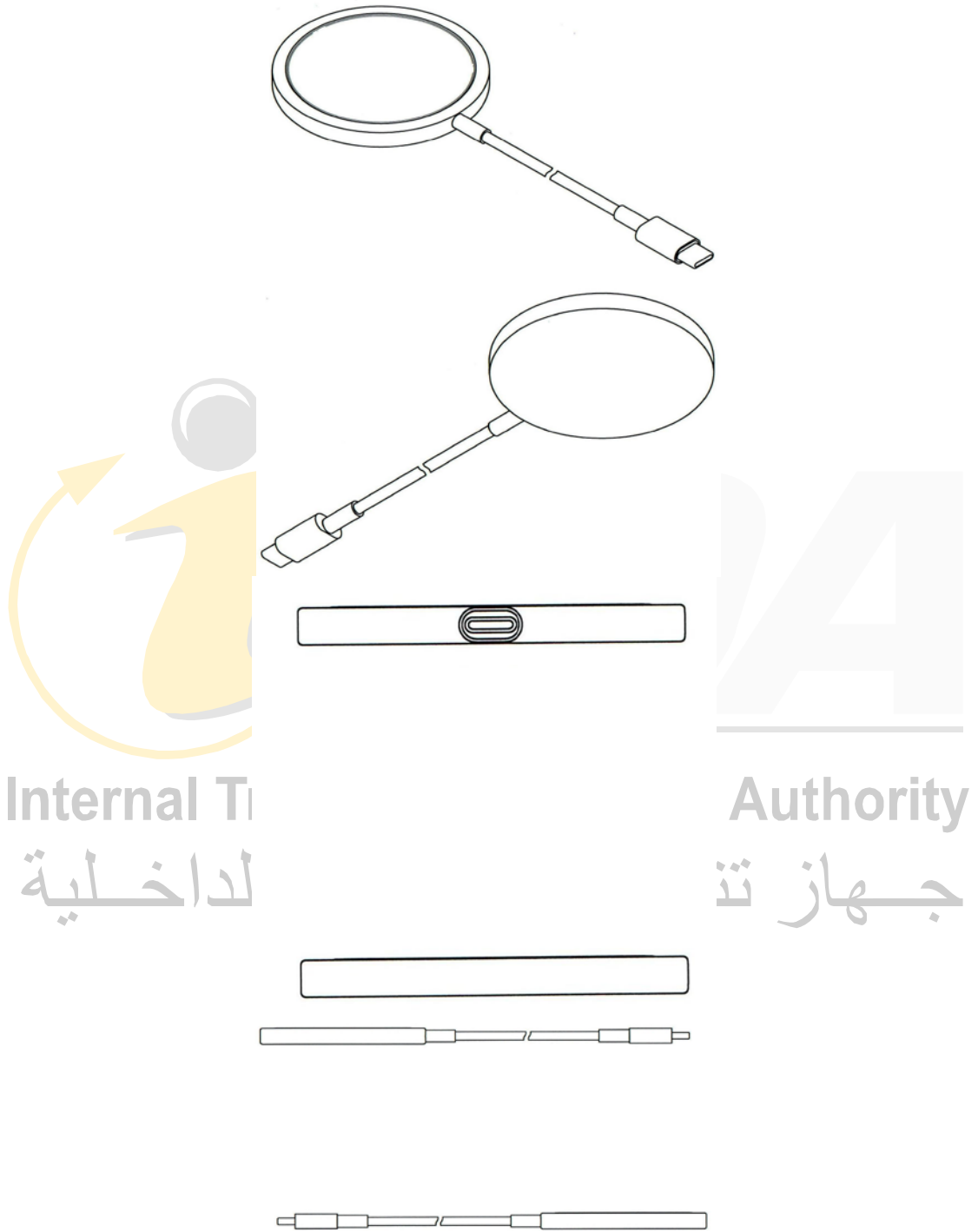

Internal Trade  
لداخلية

Authority  
جهاز تن

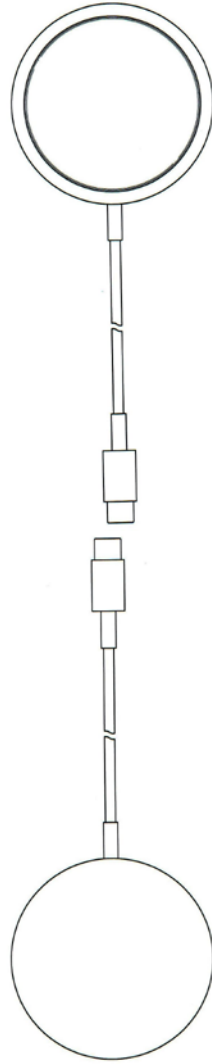

قدم عنها طلب رقم : ٢٠٢٠ / ١٨٢٣  
بتاريخ : ٢٠٢٠/١٢/٢٣

إسم طالب التسجيل : شركة ابل انك  
العنوان : وان ابل بارك واى كويبرتينو ، كاليفورنيا ٩٥٠١٤ يو اس , , ,  
غرضها :  
فئات النموذج : ٠٢-١٣  
نوع النموذج : " نموذج صناعى واحد مخصص " شاحن  
الاسبقية : US ٢٩ /US ٧٣٩,٣٣٢ /٠٦/٢٤ /٢٠٢٠/US

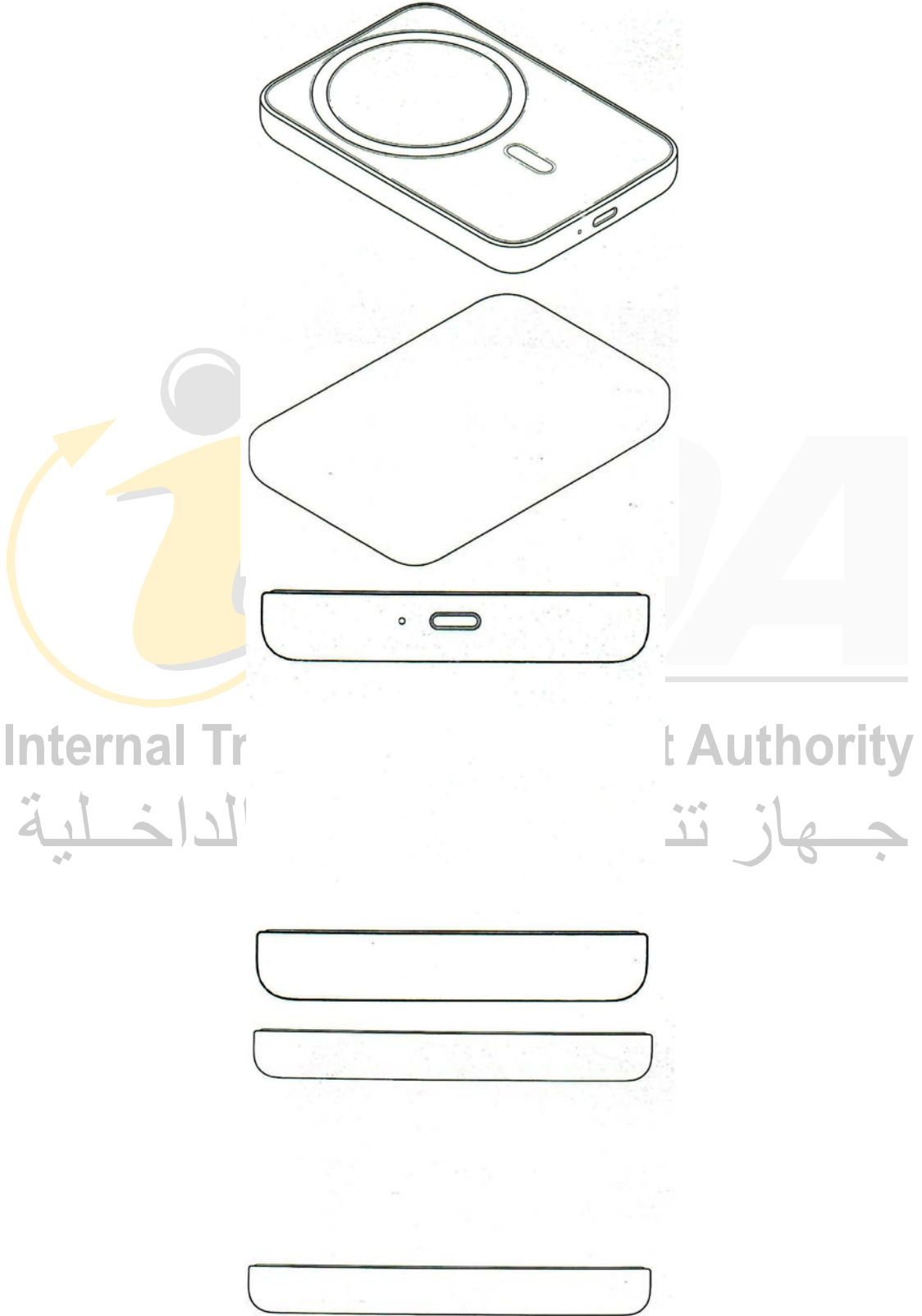

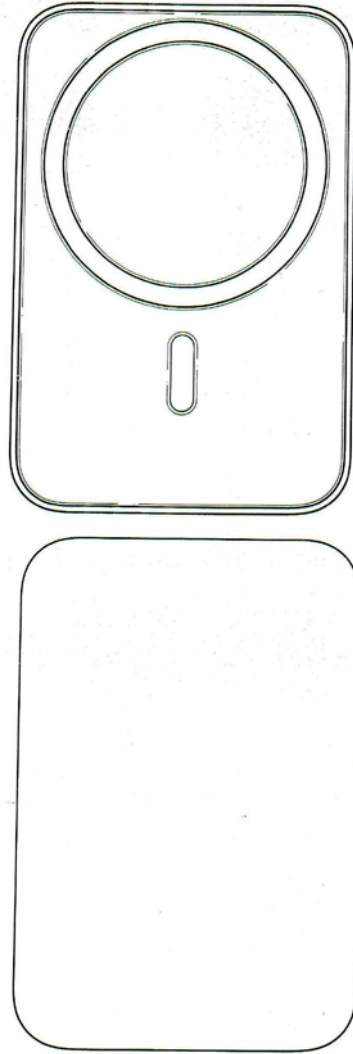

قدم عنها طلب رقم : ٢٠٢١ / ٠١٠٠  
بتاريخ : ٢٠٢١/٠١/٢١

إسم طالب التسجيل : شركة ابل انك  
العنوان : وان ابل بارك واى كويبرتينو ، كاليفورنيا ٩٥٠١٤ يو اس, , ,  
غرضها :  
فئات النموذج : ٠٢-١٣  
نوع النموذج : " نموذج صناعى واحد " شاحن  
الاسبقية : US ٢٠٢٠/٠٧/٢٤ ٧٤٣,٩٠١/٢٩



Internal Trade Development Authority

جهاز تنمية التجارة الداخلية  
 قدم عنها طلب رقم: ٢٠٢١ / ٠٧٧٩  
 بتاريخ: ٢٠٢١/٠٤/٢٨

إسم طالب التسجيل: شركة ماجد احمد محمد وشركاه - فينوس للصناعة و التجميع و التعبئة

العنوان: ٢٦ شارع عبد الخالق ثروت - الدور الرابع - شقة رقم ١٠ - ميدان رامو - الحى المتميز - اكتوبر - الجيزة , , ,

غرضها:

فئات النموذج: ٠٣-١٣

نموذج صناعى واحد عبارة عن لقمة اشارة

نوع النموذج:

الاسبقية:

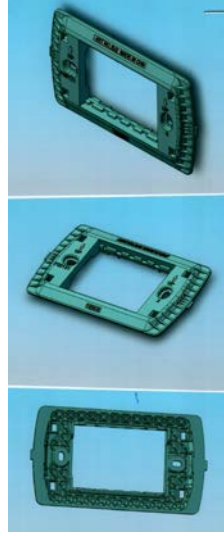

Internal Trade Development Authority

جهاز تنمية التجارة الداخلية  
 بتاريخ: ٢٥/٠٧/٢٠٢١  
 قدم عنها طلب رقم: ١٢٦٢ / ٢٠٢١

إسم طالب التسجيل : شركة ماجد احمد محمد وشركاه - فينوس للصناعة و التجميع و التعبئة  
 العنوان : ٢٦ شارع عبد الخالق ثروت - الدور الرابع - شقة رقم ١٠ - ميدان رامو - الحى المتميز - اكتوبر - الجيزة , , ,  
 غرضها :  
 فئات النموذج : ٠٣-١٣  
 نوع النموذج :  
 الاسبقية:  
 نموذج صناعى و احد عبارة عن شاشة مفتاح كهربائى

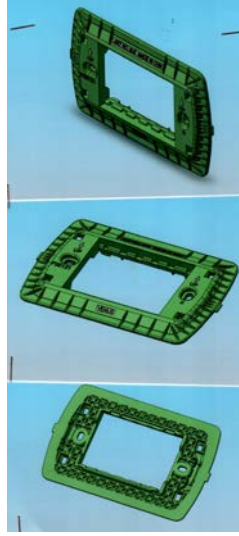

Internal Trade Development Authority

جهاز تنمية التجارة الداخلية  
 قدم عنها طلب رقم: ٢٠٢١ / ١٢٦٣ بتاريخ: ٢٠٢١/٠٧/٢٥

إسم طالب التسجيل : شركة ماجد احمد محمد وشركاه - فينوس للصناعة و التجميع و التعبئة  
 العنوان : ٢٦ شارع عبد الخالق ثروت - الدور الرابع - شقة رقم ١٠ - ميدان رامو - الحى المتميز - اكتوبر - الجيزة , , ,  
 غرضها :  
 فئات النموذج : ٠٣-١٣  
 نوع النموذج :  
 الاسبقية:  
 نموذج صناعى و احد عبارة عن شاشة مفتاح كهربائى





Internal Trade Development Authority

جهاز تنمية التجارة الداخلية  
 بتاريخ: ٢٥/٠٧/٢٠٢١  
 قدم عنها طلب رقم: ١٢٦٩ / ٢٠٢١

إسم طالب التسجيل : شركة ماجد احمد محمد وشركاه - فينوس للصناعة و التجميع و التعبئة  
 العنوان : ٢٦ شارع عبد الخالق ثروت - الدور الرابع - شقة رقم ١٠ - ميدان رامو - الحى المتميز - اكتوبر - الجيزة , , ,  
 غرضها :  
 فئات النموذج : ٠٣-١٣  
 نوع النموذج :  
 الاسبقية:  
 نموذج صناعى و احد عبارة عن وش مفتاح كهربائى

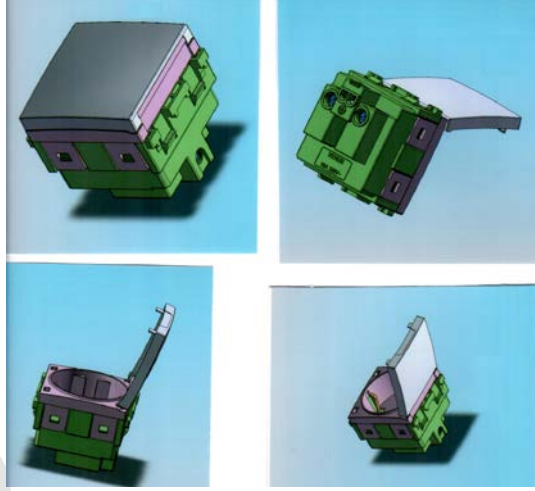

Internal Trade Development Authority

قدم عنها طلب رقم: ٢٠٢١ / ١٣٥١

بتاريخ: ٢٠٢١/٠٨/٠٥

جهاز تنمية التجارة الداخلية

إسم طالب التسجيل: شركة ماجد احمد محمد وشركاه - فينوس للصناعة و التجميع و التعبئة

العنوان: ٢٦ شارع عبد الخالق ثروت - الدور الرابع - شقة رقم ١٠ - ميدان رامو - الحى المتميز - اكتوبر - الجيزة , , ,

غرضها:

فئات النموذج: ٠٣-١٣

نوع النموذج:

الاسبقية:

نموذج صناعى واحد عبارة عن بريزة كهربائية



Internal Trade Development Authority

جهاز تنمية التجارة الداخلية  
 بتاريخ: ٢٠٢١/٠٨/٣١  
 قدم عنها طلب رقم: ٢٠٢١/١٥٠٥

إسم طالب التسجيل : شركة ماجد احمد محمد وشركاه - فينوس للصناعة و التجميع و التعبئة  
 العنوان : ٢٦ شارع عبد الخالق ثروت - الدور الرابع - شقة رقم ١٠ - ميدان رامو - الحى المتميز - اكتوبر - الجيزة , , ,  
 غرضها :  
 فئات النموذج : ٠٣-١٣  
 نوع النموذج :  
 الاسبقية:  
 نموذج صناعى واحد عبارة عن قاطع تيار كهربائى



Internal Trade Development Authority

جهاز تنمية التجارة الداخلية  
 بتاريخ: ٢٠٢١/٠٨/٣١  
 قدم عنها طلب رقم: ٢٠٢١/١٥١٣

إسم طالب التسجيل: شركة ارما للصناعات الكيماوية - شركة مساهمة مصرية  
 العنوان: ٥٢ شارع الثورة - مصر الجديدة - القاهرة, , ,  
 غرضها:  
 فئات النموذج: ٠١-٠٩  
 نوع النموذج:  
 الاسبقية:  
 نموذج صناعى واحد مخصص لزجاجة



Internal Trade Development Authority

جهاز تنمية التجارة الداخلية  
 قدم عنها طلب رقم: ٢٠٢١ / ١٥٧٨  
 بتاريخ: ٢٠٢١/٠٩/١٢

إسم طالب التسجيل: شركة ماجد احمد محمد وشركاه - فينوس للصناعة و التجميع و التعبئة  
 العنوان: ٢٦ شارع عبد الخالق ثروت - الدور الرابع - شقة رقم ١٠ - ميدان رامو - الحى المتميز - اكتوبر - الجيزة , , ,  
 غرضها:  
 فئات النموذج: ٠٣-١٣  
 نوع النموذج:  
 الاسبقية:  
 نموذج صناعى واحد عبارة عن لقمة لمبة اشارة



قدم عنها طلب رقم : ٢٠٢١ / ١٨٧٢  
بتاريخ : ٢٠٢١/١١/٠٨

إسم طالب التسجيل : محمد نبيل عبد الكريم السيد الشرقاوى وشريكه - شركة توب كوزمتيك - شركة تضامن  
العنوان : ٤٤٣ شارع بورسعيد - الجمالية - محافظة القاهرة , , , ,  
غرضها :  
فئات النموذج : ٠٨-١٩  
نوع النموذج :  
الاسبقية:

نموذج صناعى واحد عبارة عن استيكر

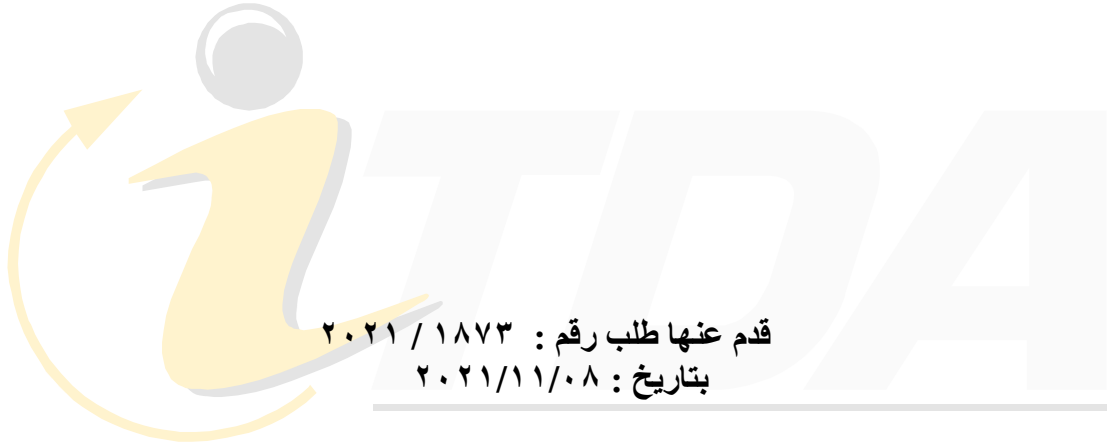

قدم عنها طلب رقم : ٢٠٢١ / ١٨٧٣  
بتاريخ : ٢٠٢١/١١/٠٨

إسم طالب التسجيل : محمد نبيل عبد الكريم السيد الشرقاوى وشريكه - شركة توب كوزميتيك - شركة تضامن  
العنوان : ٤٤٣ شارع بورسعيد - الجمالية - محافظة القاهرة , , ,  
غرضها :  
فئات النموذج : ٠٨-١٩  
نوع النموذج :  
الاسبقية :

نموذج صناعى واحد عبارة عن استيكر

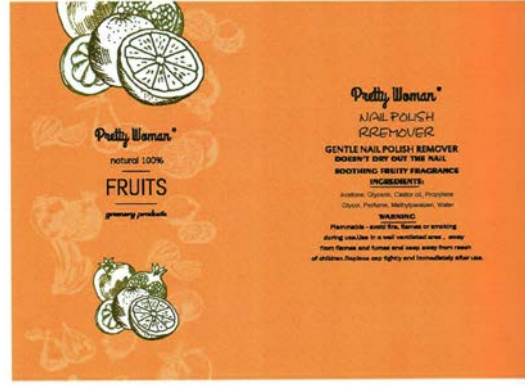

قدم عنها طلب رقم : ٢٠٢١ / ١٨٧٤

بتاريخ : ٢٠٢١/١١/٠٨

Internal Trade Development Authority

إسم طالب التسجيل : محمد نبيل عبد الكريم السيد الشرقاوى وشريكه - شركة توب كوزميتيك - شركة تضامن

العنوان : ٤٤٣ شارع بورسعيد - الجمالية - محافظة القاهرة , , , ,

غرضها :

فئات النموذج : ٠٨-١٩

نموذج صناعى واحد عبارة عن استيكر

نوع النموذج:

الاسبقية:





قدم عنها طلب رقم : ٢٠٢١ / ١٨٧٥  
بتاريخ : ٢٠٢١/١١/٠٨

اسم طالب التسجيل : محمد نبيل عبد الكريم السيد الشرقاوى وشريكه - شركة توب كوزميتيك - شركة تضامن  
العنوان : ٤٤٣ شارع بورسعيد - الجمالية - محافظة القاهرة , , , ,  
غرضها :  
فئات النموذج : ١٩-٨  
نوع النموذج :  
الاسبقية:  
نموذج صناعى واحد عبارة عن استيكر

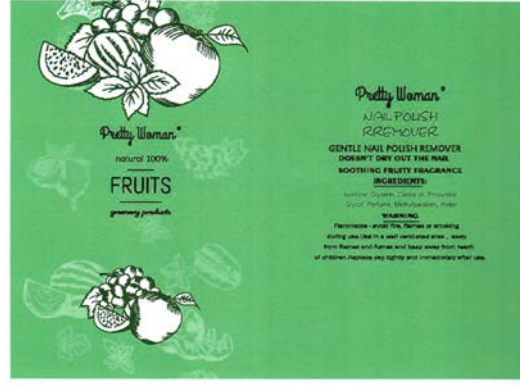

قدم عنها طلب رقم : ٢٠٢١ / ١٨٧٨

بتاريخ : ٢٠٢١/١١/٠٨

Internal Trade Development Authority

إسم طالب التسجيل : محمد نبيل عبد الكريم السيد الشرقاوى وشريكه - شركة توب كوزميتيك - شركة تضامن

العنوان : ٤٤٣ شارع بورسعيد - الجمالية - محافظة القاهرة ، ، ، ،

غرضها :

فئات النموذج : ٠٨-١٩

نموذج صناعى واحد عبارة عن استيكر

نوع النموذج :

الاسبقية :



قدم عنها طلب رقم : ٢٠٢١ / ١٨٧٩

بتاريخ : ٢٠٢١/١١/٠٨

Internal Trade Development Authority

إسم طالب التسجيل : محمد نبيل عبد الكريم السيد الشرقاوى وشريكه - شركة توب كوزميتيك - شركة تضامن

العنوان : ٤٤٣ شارع بورسعيد - الجمالية - محافظة القاهرة , , ,

غرضها :

فئات النموذج : ٠٨-١٩

نموذج صناعى واحد عبارة عن استيكر

نوع النموذج :

الاسبقية:



قدم عنها طلب رقم : ٢٠٢١ / ١٨٨٠

بتاريخ : ٢٠٢١/١١/٠٨

Internal Trade Development Authority

إسم طالب التسجيل : محمد نبيل عبد الكريم السيد الشرقاوى وشريكه - شركة توب كوزميتيك - شركة تضامن

العنوان : ٤٤٣ شارع بورسعيد - الجمالية - محافظة القاهرة , , ,

غرضها :

فئات النموذج : ٠٨-١٩

نوع النموذج :

الاسبقية :

نموذج صناعى واحد عبارة عن استيكر



Internal Trade Development Authority

جهاز تنمية التجارة الداخلية  
 بتاريخ: ٢٠٢٢/٠٣/١٤  
 قدم عنها طلب رقم: ٢٠٢٢/٠٦١٦

إسم طالب التسجيل : حازم محمد المعتز بالله محمد بشر و شريكة - اللواء لتصنيع الزجاج - سيتى جلاس - شركة توصية بسيطة  
 العنوان : قطعة ٣٩/٣ شمال المنطقة الصناعية الثالثة - العاشر من رمضان - A١ - الشرقية , , ,  
 غرضها :  
 فئات النموذج : ٠١-٠٧  
 نوع النموذج :  
 الاسبقية:  
 نموذج صناعى واحد عبارة عن كاس ايس كريم

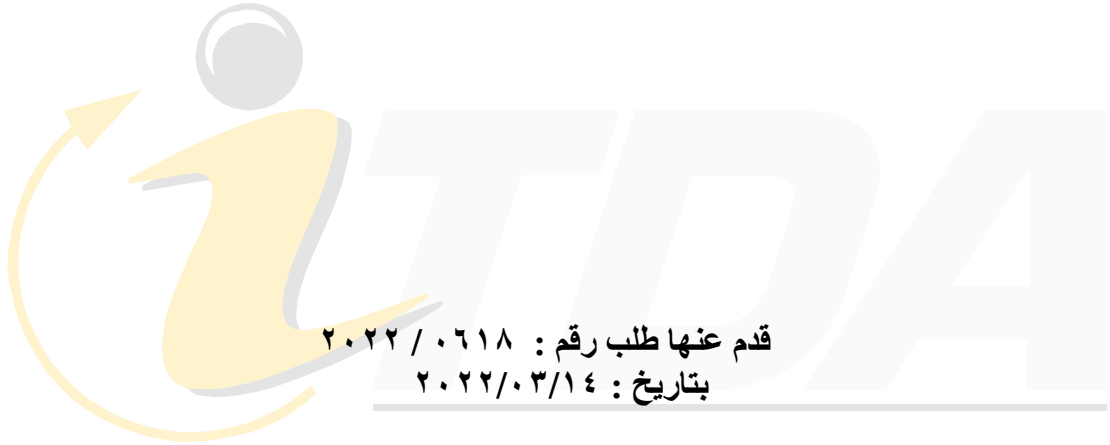

قدم عنها طلب رقم : ٢٠٢٢ / ٠٦١٨  
بتاريخ : ٢٠٢٢/٠٣/١٤

إسم طالب التسجيل : حازم محمد المعتز بالله محمد بشر وشريكة - اللواء لتصنيع الزجاج - سيبي جلاس - شركة توصية بسيطة  
العنوان : قطعة ٣٩/٣ شمال المنطقة الصناعية الثالثة - العاشر من رمضان - A١ - الشرقية  
غرضها :  
فئات النموذج : ٠١-٠٧  
نوع النموذج :  
الاسبقية:

نموذج صناعي واحد عبارة عن طبق كيك



Internal Trade Development Authority

جهاز تنمية التجارة الداخلية  
 بتاريخ: ٢٠٢٢/٠٣/١٤  
 قدم عنها طلب رقم: ٢٠٢٢/٠٦٢٣

إسم طالب التسجيل : حازم محمد المعتز بالله محمد بشر و شريكة - اللواء لتصنيع الزجاج - سيتى جلاس - شركة توصية بسيطة  
 العنوان : قطعة ٣٩/٣ شمال المنطقة الصناعية الثالثة - العاشر من رمضان - A١ - الشرقية , , ,  
 غرضها :  
 فئات النموذج : ٠١-٠٧  
 نوع النموذج :  
 الاسبقية:  
 نموذج صناعى واحد عبارة عن كاس عصير



قدم عنها طلب رقم : ٢٠٢٢ / ٠٦٢٥

بتاريخ : ٢٠٢٢/٠٣/١٤

إسم طالب التسجيل : حازم محمد المعتر بالله محمد بشر و شريكة - اللواء لتصنيع الزجاج - سيتى جلاس - شركة توصية بسيطة  
العنوان : قطعة ٣٩/٣ شمال المنطقة الصناعية الثالثة - العاشر من رمضان - A١ - الشرقية , , ,  
غرضها : جهاز تنمية التجارة الداخلية  
فئات النموذج : ٠١-٠٧  
نوع النموذج :  
الاسبقية:

نموذج صناعى واحد عبارة عن طبق خشاف



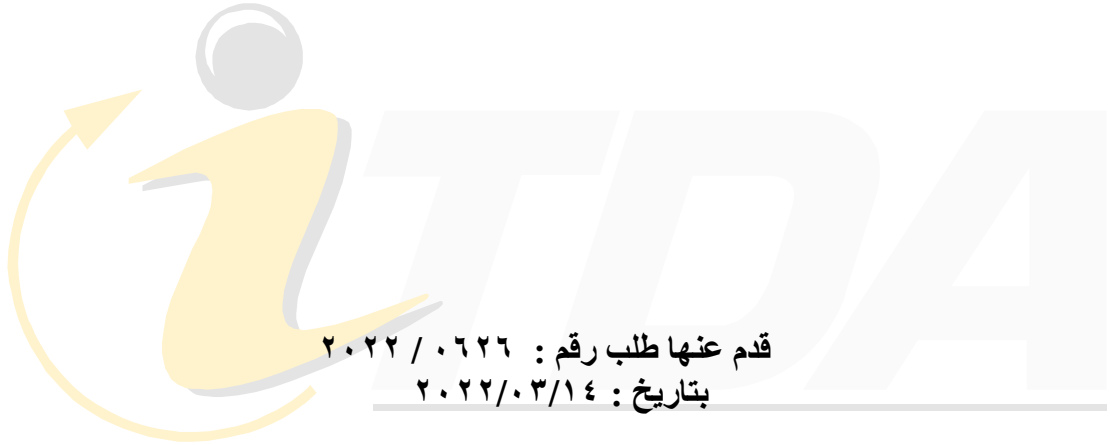

قدم عنها طلب رقم : ٢٠٢٢ / ٠٦٢٦  
بتاريخ : ٢٠٢٢/٠٣/١٤

إسم طالب التسجيل : حازم محمد المعتز بالله محمد بشر و شريكة - اللواء لتصنيع الزجاج - سيتى جلاس - شركة توصية بسيطة  
العنوان : قطعة ٣٩/٣ شمال المنطقة الصناعية الثالثة - العاشر من رمضان - A١ - الشرقية , , , ,  
غرضها :  
فئات النموذج : ٠١-٠٧  
نوع النموذج :  
الاسبقية:

نموذج صناعى واحد عبارة عن طبق جاتوه



قدم عنها طلب رقم : ٢٠٢٢ / ١١٤٤

بتاريخ : ٢٠٢٢/٠٧/٠٧

Internal Trade Development Authority

إسم طالب التسجيل : حازم محمد المعتز بالله محمد بشر و شريكة - اللواء لتصنيع الزجاج - سيتى جلاس - شركة توصية بسيطة  
العنوان : قطعة ٣٩/٣ شمال المنطقة الصناعية الثالثة - العاشر من رمضان - A١ - الشرقية  
غرضها :  
فئات النموذج : ٠١-٠٧  
نوع النموذج :  
الاسبقية:

نموذج صناعى واحد عبارة عن بولة

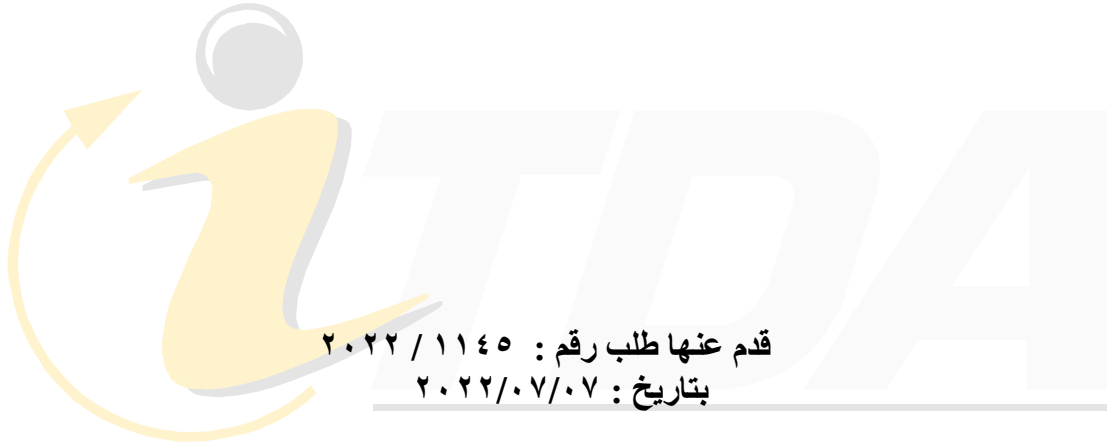

قدم عنها طلب رقم : ٢٠٢٢ / ١١٤٥  
بتاريخ : ٢٠٢٢/٠٧/٠٧

إسم طالب التسجيل : حازم محمد المعتز بالله محمد بشر و شريكة - اللواء لتصنيع الزجاج - سيتى جلاس - شركة توصية بسيطة  
العنوان : قطعة ٣٩/٣ شمال المنطقة الصناعية الثالثة - العاشر من رمضان - A١ - الشرقية , , ,  
غرضها :  
فئات النموذج : ٠١-٠٧  
نوع النموذج :  
الاسبقية:

نموذج صناعى واحد عبارة عن بولة ايس كريم

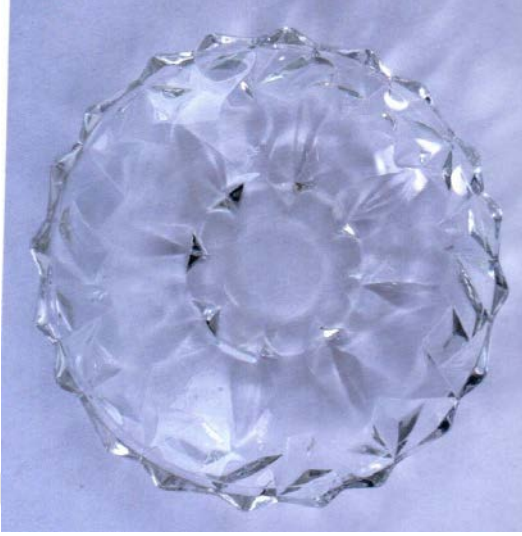

Internal Trade Development Authority

جهاز تنمية التجارة الداخلية  
 قدم عنها طلب رقم: ٢٠٢٢/١١٤٦  
 بتاريخ: ٢٠٢٢/٠٧/٠٧

إسم طالب التسجيل : حازم محمد المعتز بالله محمد بشر و شريكة - اللواء لتصنيع الزجاج - سيتى جلاس - شركة توصية بسيطة  
 العنوان : قطعة ٣٩/٣ شمال المنطقة الصناعية الثالثة - العاشر من رمضان - A١ - الشرقية , , ,  
 غرضها :  
 فئات النموذج : ٠١-٠٧  
 نوع النموذج :  
 الاسبقية:  
 نموذج صناعى واحد عبارة عن طبق



Internal Trade Development Authority

جهاز تنمية التجارة الداخلية  
 بتاريخ: ٢٠٢٢/٠٧/٠٧  
 قدم عنها طلب رقم: ٢٠٢٢/١١٤٧

إسم طالب التسجيل : حازم محمد المعتز بالله محمد بشر و شريكة - اللواء لتصنيع الزجاج - سيتى جلاس - شركة توصية بسيطة  
 العنوان : قطعة ٣٩/٣ شمال المنطقة الصناعية الثالثة - العاشر من رمضان - A١ - الشرقية , , ,  
 غرضها :  
 فئات النموذج : ٠١-٠٧  
 نوع النموذج :  
 الاسبقية:  
 نموذج صناعى واحد عبارة عن طبق



قدم عنها طلب رقم : ٢٠٢٢ / ١١٤٨

بتاريخ : ٢٠٢٢/٠٧/٠٧

إسم طالب التسجيل : حازم محمد المعتز بالله محمد بشر و شريكة - اللواء لتصنيع الزجاج - سيتي جلاس - شركة توصية بسيطة  
العنوان : قطعة ٣٩/٣ شمال المنطقة الصناعية الثالثة - العاشر من رمضان - A١ - الشرقية , , ,  
غرضها : جهاز تنمية التجارة الداخلية  
فئات النموذج : ٠١-٠٧  
نوع النموذج :  
الاسبقية:

نموذج صناعى واحد عبارة عن طبق خوشاف

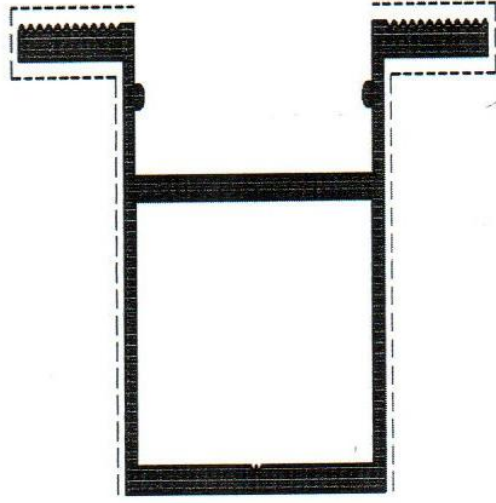

Internal Trade Development Authority

جهاز تنمية التجارة الداخلية  
قدم عنها طلب رقم: ٢٠٢١ / ١٤٤٤  
بتاريخ: ٢٠٢١/٠٨/٢٤

إسم طالب التسجيل: محمد بدوى اسماعيل بدوى

العنوان: ناصية ش نصر عبد الوهاب جسر السويس - اول السلام - القاهرة, , ,

غرضها:

فئات النموذج: ٠٢-٢٥

نموذج صناعى واحد عبارة عن قطاع الومنيوم

نوع النموذج:

الاسبقية:



قدم عنها طلب رقم : ٢٠١٣ / ١٦٦٢  
بتاريخ : ٢٠١٣ / ١٢ / ١٧



إسم طالب التسجيل : شركة لاترمو بلاستيك اف .بى. ام أس أر أل  
العنوان : فيا ديل تورناجو زد اى ، اى ٢١٠١٠ ارساجو سيبريو ، ايطاليا  
غرضها : شركة ذات مسئولية محدودة شركة ا  
٠٢-٠٧ فئات النموذج :  
نوع النموذج: نموذج صناعى " يد لادوات المطبخ "  
الاسبقية: EP ٢٠١٣/٠٦/١٩ ٠٢٢٥٨٤٨٣



قدم عنها طلب رقم : ٢٠١٤ / ٠٨٦٤  
بتاريخ : ٢٠١٤ / ٠٥ / ٢٠

إسم طالب التسجيل : شركة لاترمو بلاستيك اف .بى. ام أس أر أل  
العنوان : فيا ديل تورناجو زد اى ، اى ٢١٠١٠ ارساجو سيبريو ، ايطاليا  
غرضها : شركة ذات مسئولية محدودة شركة ا  
فئات النموذج : ٠٢-٠٧  
نوع النموذج: عدد نموذج صناعى واحد " يد جانبية لادوات الطهى  
الاسبقية: EP ٢٠١٣/١١/٢٢ ٠٠٢٣٥٠٨١٩

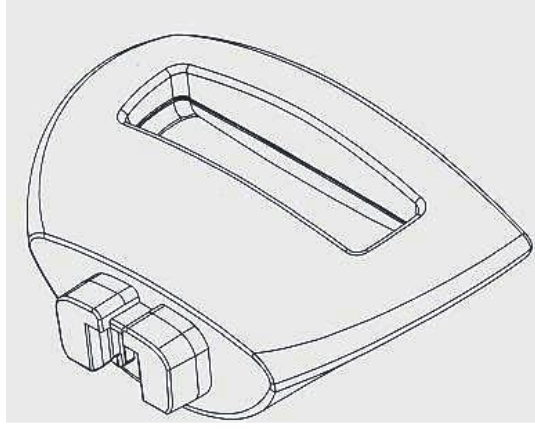

Internal Trade Development Authority  
جهاز تنمية التجارة الداخلية

قدم عنها طلب رقم : ٢٠١٦ / ٠٥٨٠  
بتاريخ : ٢٠١٦ / ٠٤ / ١٢

إسم طالب التسجيل : شركة لاترمو بلاستيك اف .بى. ام أس أر أل  
العنوان : فيا ديل تورناجو زد اى ، اى ٢١٠١٠ ارساجو سيبريو ، ايطاليا , , ,  
غرضها :  
فئات النموذج : ٠٢-٠٧  
نوع النموذج : نموذج صناعى " يد جانبية لاوانى الطبخ "  
الاسبقية: ٠٠٠٢ - ٠٠٢٨٢٢٣٩٥ ٠٠٢٨٢٢٣٩٥ / ١٤ / ١٠ / ٢٠١٥ EU



[Picture 1.2]



[Picture1.4]



قدم عنها طلب رقم : ٢٠١٧ / ٢١١٣  
بتاريخ : ٢٠١٧/١٢/٢٧

إسم طالب التسجيل : شركة كيا موتورز كوربوريشن ، هيونداى موتور كومبانى  
العنوان : ١٢ هيوليونج - رو ، سيوشو - جيو - سيول ، كوريا , , ,  
غرضها :  
فئات النموذج : ٠٨-١٢  
نوع النموذج : " نموذج صناعى واحد " سيارة  
الاسبقية: KR ٢٠١٧/٠٧/١٨ ٠٠٣٣٠٥٥-٢٠١٧-٣٠

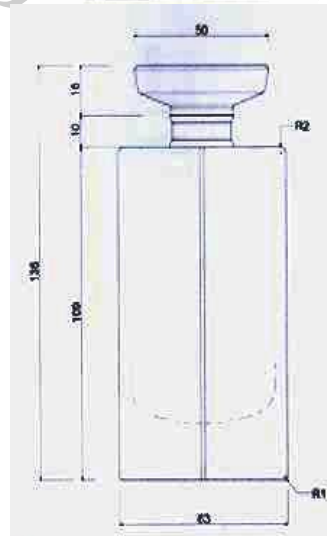
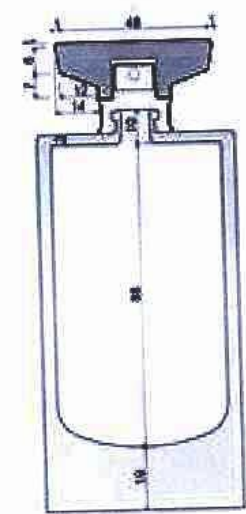
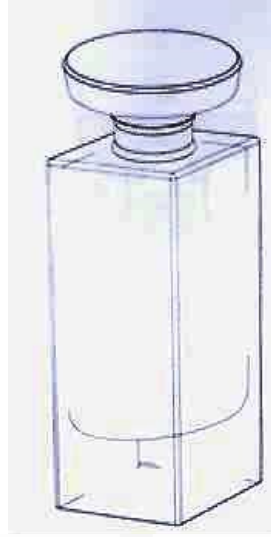

Internal Trade  
جهاز تنمية التجارة الداخلية

Internal Trade  
جهاز تنمية التجارة الداخلية



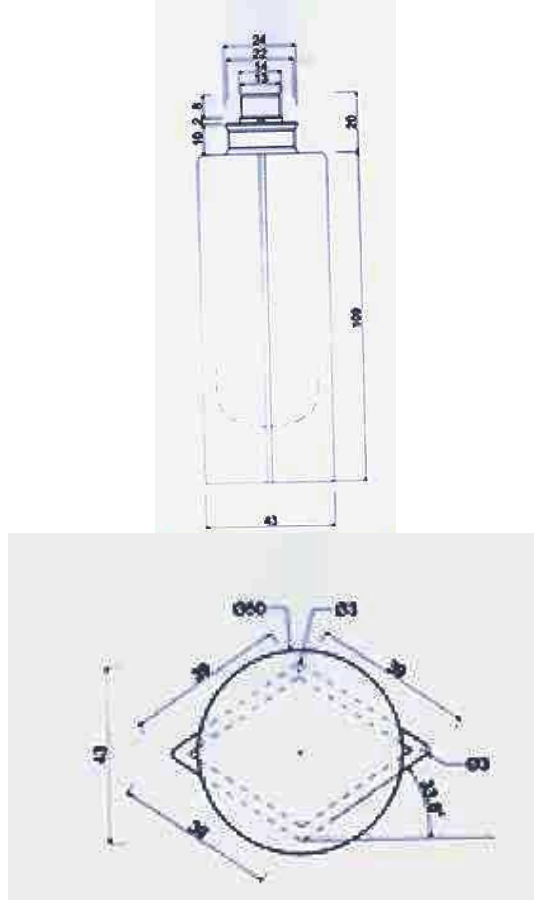

قدم عنها طلب رقم : ٢٠١٩ / ١١٩٢  
بتاريخ : ٢٠١٩/٠٩/١٧

إسم طالب التسجيل : عبد الهادي شاكر  
العنوان : باشاك محلة اركيده ، شارع رقم ١٢ ، باشاك شهير ، اسطنبول ، تركيا ، ، ،  
غرضها :  
فئات النموذج : ٠١-٠٩  
نوع النموذج :  
الاسبقية :  
"نموذج واحد " زجاجة 80 مل

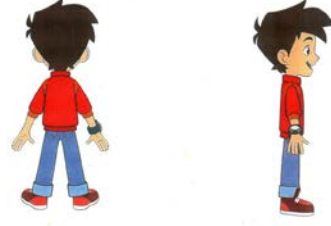

Internal Trade Development Authority

جهاز تنمية التجارة الداخلية  
 بتاريخ: ٢٠٢١/٠٦/١٤  
 قدم عنها طلب رقم: ٢٠٢١/١٠٥١

إسم طالب التسجيل : دار نهضة مصر للطبع والنشر - شركة مساهمة مصرية  
 العنوان : الققطة رقم ٨٠ ، ٨١ - المنطقة الصناعية الرابعة - مدينة ٦ أكتوبر، ، ، ،  
 غرضها :  
 فئات النموذج : ٠١-٢١  
 نوع النموذج :  
 الاسبقية:  
 نموذج صناعى واحد عبارة عن دمية

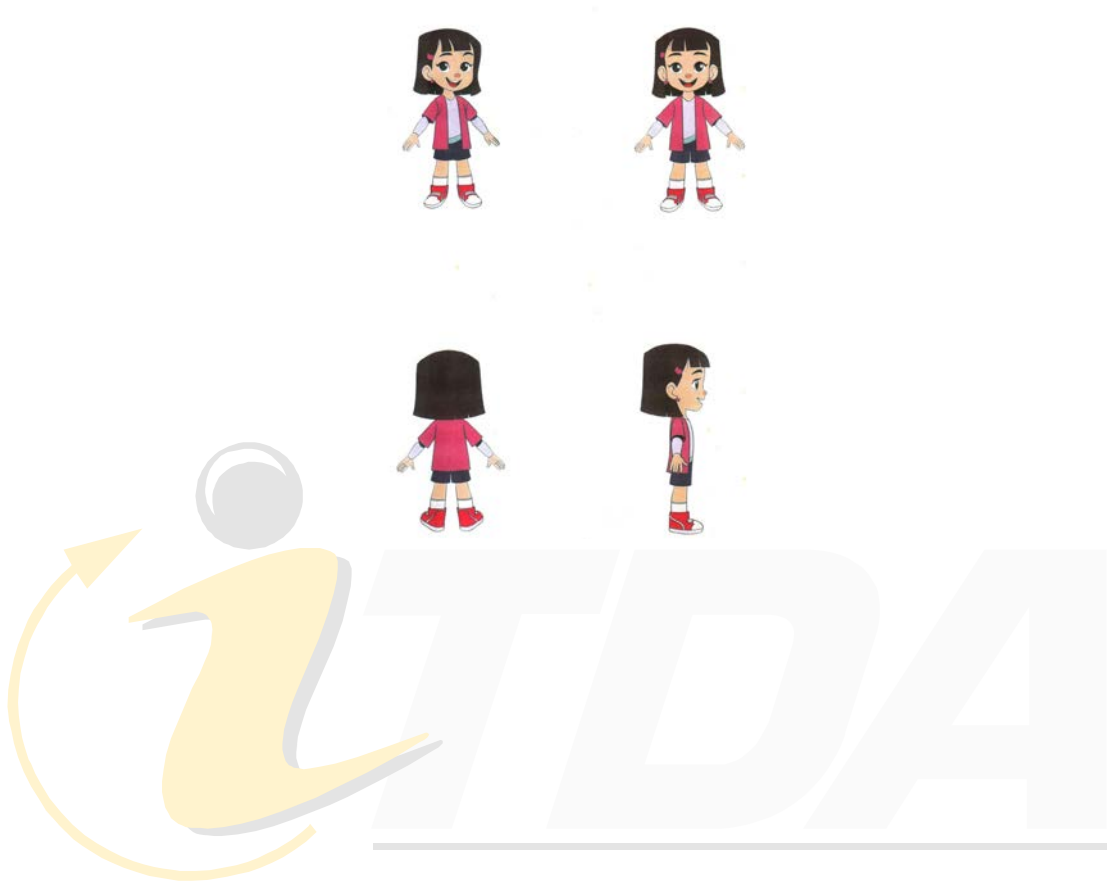

Internal Trade Development Authority

جهاز تنمية التجارة الداخلية  
 بتاريخ: ٢٠٢١/٠٦/١٤  
 قدم عنها طلب رقم: ٢٠٢١/١٠٥٢

إسم طالب التسجيل : دار نهضة مصر للطبع والنشر - شركة مساهمة مصرية  
 العنوان : الققطة رقم ٨٠ ، ٨١ - المنطقة الصناعية الرابعة - مدينة ٦ أكتوبر، ، ، ،  
 غرضها :  
 فئات النموذج : ٠١-٢١  
 نوع النموذج :  
 الاسبقية:  
 نموذج صناعى واحد عبارة عن دمية

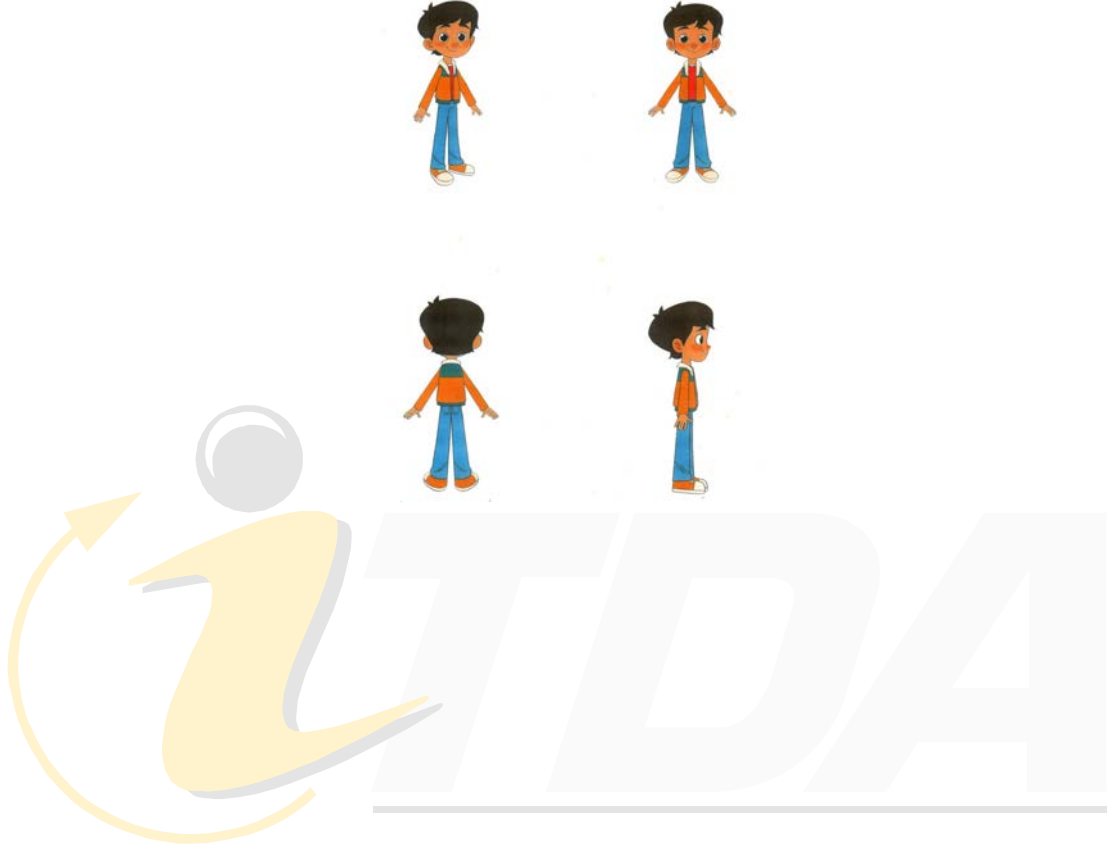

Internal Trade Development Authority

جهاز تنمية التجارة الداخلية  
 بتاريخ: ٢٠٢١/٠٦/١٤  
 قدم عنها طلب رقم: ٢٠٢١/١٠٥٣

إسم طالب التسجيل : دار نهضة مصر للطبع والنشر - شركة مساهمة مصرية  
 العنوان : الققطة رقم ٨٠ ، ٨١ - المنطقة الصناعية الرابعة - مدينة ٦ أكتوبر، ، ، ،  
 غرضها :  
 فئات النموذج : ٠١-٢١  
 نوع النموذج :  
 الاسبقية:  
 نموذج صناعى واحد عبارة عن دمية

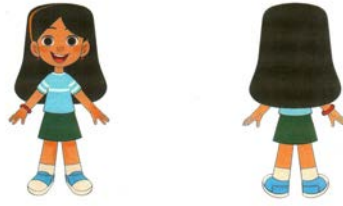

Internal Trade Development Authority

جهاز تنمية التجارة الداخلية  
 بتاريخ: ٢٠٢١/٠٦/١٤  
 قدم عنها طلب رقم: ٢٠٢١/١٠٥٤

إسم طالب التسجيل : دار نهضة مصر للطبع والنشر - شركة مساهمة مصرية  
 العنوان : الققطة رقم ٨٠ ، ٨١ - المنطقة الصناعية الرابعة - مدينة ٦ أكتوبر، ، ، ،  
 غرضها :  
 فئات النموذج : ٠١-٢١  
 نوع النموذج :  
 الاسبقية:  
 نموذج صناعى واحد عبارة عن دمية

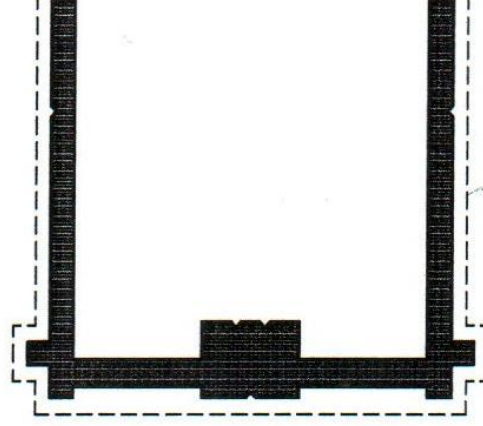

Internal Trade Development Authority

جهاز تنمية التجارة الداخلية  
 قدم عنها طلب رقم: ٢٠٢١ / ١٤٤٣  
 بتاريخ: ٢٠٢١/٠٨/٢٤

إسم طالب التسجيل: محمد بدوى اسماعيل بدوى

العنوان: ا ناصية ش نصر عبد الوهاب جسر السويس - اول السلام - القاهرة, , ,

غرضها:

فئات النموذج: ٠٢-٢٥

نموذج صناعى واحد عبارة عن قطاع الومنيوم

نوع النموذج:

الاسبقية:



قدم عنها طلب رقم : ٢٠٢١ / ١٩٣٦

بتاريخ : ٢٠٢١/١١/١٤

Internal Trade Development Authority

إسم طالب التسجيل : وفاء السيد محمد الفقس - المؤسسة العربية المتحدة لتصنيع و تعبئة و تجارة المواد الغذائية

العنوان : طنطا - ١٩ شارع احمد كمال - امتداد شارع النحاس - ملك ناهد يوسف بيومى , , ,

غرضها : جهاز تنمية التجارة الداخلية

فئات النموذج : ٠٥-٠٩

نموذج صناعى واحد عبارة عن كيس

نوع النموذج:

الاسبقية:



Internal Trade Development Authority

جهاز تنمية التجارة الداخلية  
 بتاريخ: ٢٠٢١/١١/٢٢  
 قدم عنها طلب رقم: ٢٠٥٥ / ٢٠٢١

إسم طالب التسجيل : بهاء عبد اللطيف محمد عبد المجيد - الزين  
 العنوان : القاهرة - مصر القديمة - ١٥ ش الملك المظفر - منيل الروضة - شقة ١٣ الدور السادس, , , ,  
 غرضها :  
 فئات النموذج : ٠٣-٠٩  
 نوع النموذج :  
 الاسبقية:  
 نموذج صناعي واحد لغللاف





## Internal Trade Development Authority

### جهاز تنمية التجارة الداخلية

قدم عنها طلب رقم: ٢٠٢٢ / ٠٣٠٤

بتاريخ: ٢٠٢٢/٠٢/٠١

إسم طالب التسجيل : محمد نبيل عبد الكريم السيد الشرقاوى وشريكه - شركة توب كوزمتيك - شركة تضامن  
العنوان : ٤٤٣ شارع بورسعيد - الجمالية - محافظة القاهرة, , ,  
غرضها :  
فئات النموذج : ٠٢-٢٨  
نوع النموذج :  
الاسبقية:  
نموذج صناعى واحد عبارة عن عبوة لتعبئة مستحضرات التجميل



Internal Trade Development Authority

جهاز تنمية التجارة الداخلية  
 رقم: ٢٠٢٢/٠٣٠٧ / ٢٠٢٢/٠٢/٠١  
 بتاريخ:

إسم طالب التسجيل : محمد نبيل عبد الكريم السيد الشرقاوى وشريكه - شركة توب كوزمتيك - شركة تضامن  
 العنوان : ٤٤٣ شارع بورسعيد - الجمالية - محافظة القاهرة , , ,  
 غرضها :  
 فئات النموذج : ٠٢-٢٨  
 نوع النموذج :  
 الاسبقية:  
 نموذج صناعى واحد عبارة عن عبوة لتعبئة مستحضرات التجميل



Internal Trade Development Authority

جهاز تنمية التجارة الداخلية  
 بتاريخ: ٢٠٢٢/٠٢/١٣  
 قدم عنها طلب رقم: ٢٠٢٢/٠٤١٨

إسم طالب التسجيل : طارق جابر محمد رفاعى  
 العنوان : ٣ درب التركمانى - باب البحر - باب الشعريه - القاهرة, , ,  
 غرضها :  
 فئات النموذج : ٠٥-٠٩  
 نوع النموذج :  
 الاسبقية:  
 نموذج صناعى واحد عبارة عن علاف



قدم عنها طلب رقم : ٢٠٢٢ / ٠٦٤٠

بتاريخ : ٢٠٢٢/٠٣/١٦

Internal Trade Development Authority

إسم طالب التسجيل : شركة القادسية لصناعة منتجات طواحين الحبوب - شركة ذات مسئولية محدودة

العنوان : قصر بغداد - كفر الزيات - الغربية ، جمهورية مصر العربية  
جهاز تنمية التجارة الداخلية

غرضها :

فئات النموذج : ٠٥-٠٩

نموذج صناعى واحد عبارة عن كيس

نوع النموذج :

الاسبقية :



قدم عنها طلب رقم : ٢٠٢٢ / ٠٦٥٠

بتاريخ : ٢٠٢٢ / ٠٣ / ١٦

Internal Trade Development Authority

إسم طالب التسجيل : شركة القادسية لصناعة منتجات طواحين الحبوب - شركة ذات مسئولية محدودة

العنوان : قصر بغداد - كفر الزيات - الغربية ، ، ، ،

غرضها : ٠٥-٠٩

نموذج صناعي واحد عبارة عن كيس

نوع النموذج:

الاسبقية:

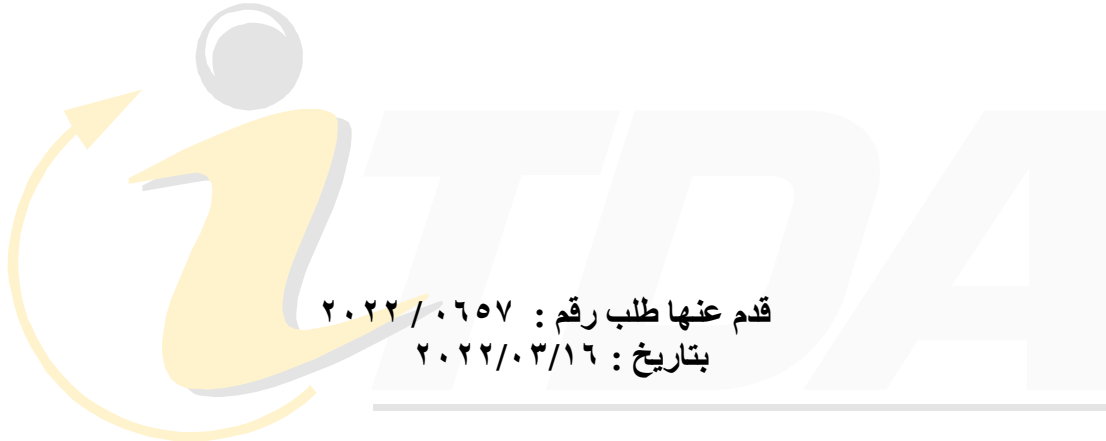
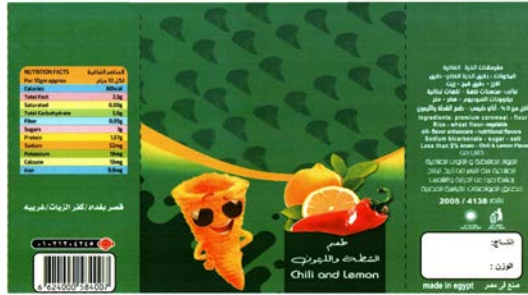

قدم عنها طلب رقم : ٢٠٢٢ / ٠٦٥٧  
بتاريخ : ٢٠٢٢ / ٠٣ / ١٦

إسم طالب التسجيل : شركة القادسية لصناعة منتجات طواحين الحبوب - شركة ذات مسئولية محدودة  
العنوان : قصر بغداد - كفر الزيات - الغربية , , ,  
غرضها :  
فئات النموذج : ٥-٠٩ جهاز تنمية التجارة الداخلية  
نوع النموذج : نموذج صناعي واحد عبارة عن كيس  
الاسبقية :

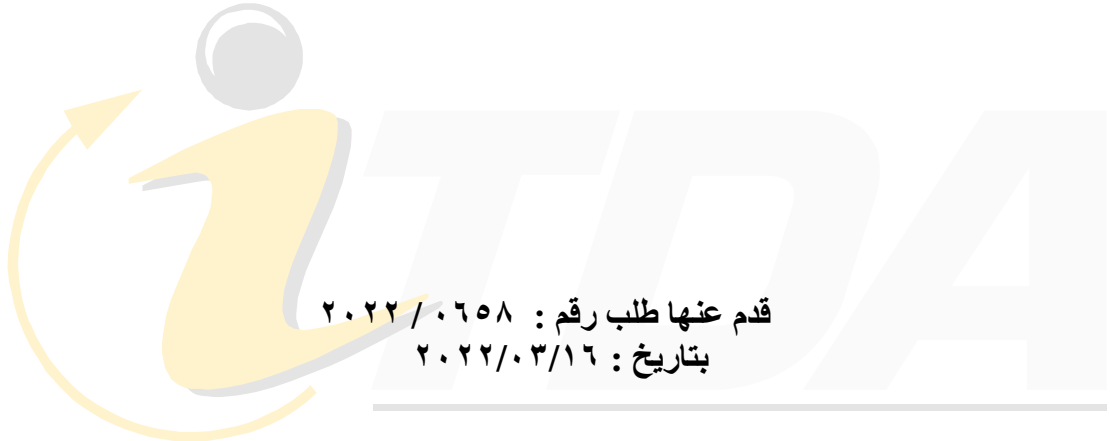

إسم طالب التسجيل : شركة القادسية لصناعة منتجات طواحين الحبوب - شركة ذات مسئولية محدودة

العنوان : قصر بغداد - كفر الزيات - الغربية , , ,

غرضها :

فئات النموذج : ٠٥-٠٩ جهاز تنمية التجارة الداخلية

نموذج صناعي واحد عبارة عن كيس

نوع النموذج :

الاسبقية:



قدم عنها طلب رقم : ٢٠٢٢ / ٠٦٥٩

بتاريخ : ٢٠٢٢/٠٣/١٦

Internal Trade Development Authority

إسم طالب التسجيل : شركة القادسية لصناعة منتجات طواحين الحبوب - شركة ذات مسئولية محدودة

العنوان : قصر بغداد - كفر الزيات - الغربية

غرضها : جهاز تنمية التجارة الداخلية

فئات النموذج : ٠٥-٠٩

نموذج صناعي واحد عبارة عن كيس

نوع النموذج :

الاسبقية :





قدم عنها طلب رقم : ٢٠٢٢ / ٠٦٦٥

بتاريخ : ٢٠٢٢/٠٣/١٦

Internal Trade Development Authority

إسم طالب التسجيل : شركة القادسية لصناعة منتجات طواحين الحبوب - شركة ذات مسئولية محدودة

العنوان : قصر بغداد - كفر الزيات - الغربية , , ,

غرضها : فئات النموذج : ٠٥-٠٩

نموذج صناعي واحد عبارة عن كيس

نوع النموذج:

الاسبقية:





قدم عنها طلب رقم : ٢٠٢٢ / ٠٦٦٧

بتاريخ : ٢٠٢٢/٠٣/١٦

Internal Trade Development Authority

إسم طالب التسجيل : شركة القادسية لصناعة منتجات طواحين الحبوب - شركة ذات مسئولية محدودة

العنوان : قصر بغداد - كفر الزيات - الغربية , مصر

غرضها : فئات النموذج : ٠٥-٠٩

نموذج صناعى واحد عبارة عن كيس

نوع النموذج:

الاسبقية:



Internal Trade Development Authority

جهاز تنمية التجارة الداخلية  
 بتاريخ: ٢٠٢٢/٠٤/١٨  
 قدم عنها طلب رقم: ٢٠٢٢ / ٠٧٨٦

إسم طالب التسجيل : شركة القاهرة لاستخلاص و تكرير الزيوت - شركة مساهمة مصرية  
 العنوان : شارع قناة السويس - برج ابناء راشد - المنصورة - الدقهلية , , ,  
 غرضها :  
 فئات النموذج : ٠١-٠٩  
 نوع النموذج :  
 الاسبقية:  
 نموذج صناعى واحد عبارة عن زجاجة