





قدم عنها طلب رقم : ٢٠١٦ / ٠٩٧٩
بتاريخ : ٢٠١٦ / ٠٦ / ٢١

إسم طالب التسجيل : شركة نيسان جيدوشا كابوشيكي كايشا (وتتاخر باسم نيسان موتور كو. ال تي دي)
العنوان : ٢ ، تاكارا - شو ، كاناجاوا - كو ، بوكوهاما - شيبى ، كاناجاوا ، اليابان , , ,
غرضها :
فئات النموذج : ٠٨-١٢
نوع النموذج : نموذج صناعى واحد عبارة عن سيارة
الاسبقية: JP ٢٠١٥/١٢/٢٣ ٢٠١٥-٠٢٨٦٢٠



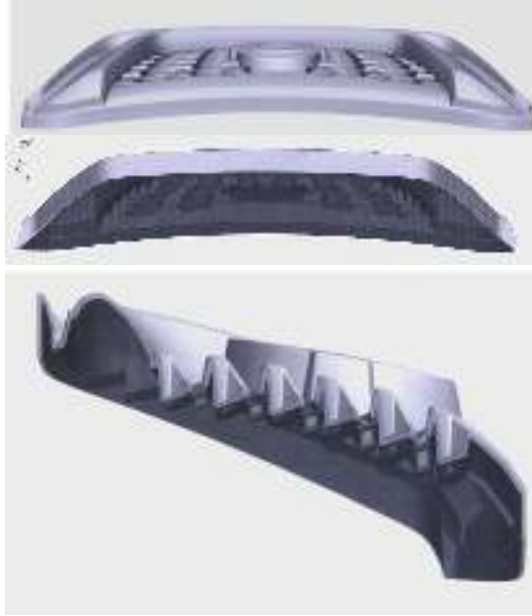

قدم عنها طلب رقم : ٢٠١٦ / ٠٩٨١
بتاريخ : ٢٠١٦/٠٦/٢٢

إسم طالب التسجيل : شركة نيسان جيدوشا كابوشيكي كايشا (وتتاخر باسم نيسان موتور كو. ال تي دي)
العنوان : ٢ ، تاكارا - شو ، كاناجاوا - كو ، بوكوهاما - شيبى ، كاناجوا ، اليابان , , ,
غرضها :
فئات النموذج : ١٦-١٢
نوع النموذج : نموذج صناعى واحد شبكة المشع (الرادياتور)
الاسبقية: JP ٢٠١٥-٠٢٨٦١٩ ٢٠١٥/١٢/٢٣





قدم عنها طلب رقم : ٢٠٢٠ / ٠٨٦٠
بتاريخ : ٢٠٢٠/٠٧/١٩

شركة شينزين ايجات تكنولوجي كو ليمند

١-٤ اف بيلدينج بي ٣ ، رقم ١٤ جيانان رود ، شاجينج ستريت ، باوان ديستريكت ، شينزين ، جوانجدونج ،
٥١٨١٠٤ الصين،،،،،

إسم طالب
التسجيل :

العنوان :

غرضها :

٠٢-٢٧

فئات النموذج :

نوع النموذج:

الاسبقية:

CN ٢٠٢٠/٠١/١٩ ٢٠٢٠٣٠٠٣٨٣٠٧,٧

نموذج صناعي واحد عبارة عن شيشة اليكترونية





قدم عنها طلب رقم : ٢٠٢٠ / ١٢٠١
بتاريخ : ٢٠٢٠ / ٠٩ / ٠٩

إسم طالب التسجيل : شركة شيرى اوتومبيل كو ليمند

العنوان : ٨ شاتجشون رود ايكونومي اند تكنولوجى ديفنويمنت زون وهو ، انهوى ٢٤١٠٠٩ ، الصين،،،،،

غرضها :

فئات النموذج : ٠٨-١٢

نموذج صناعى واحد مخصص لسيارة

نوع النموذج:

الاسبقية: CN ٢٠٢٠/٠٣/١٢ ٢٠٢٠٣٠٠٨٢١٥٩,٩



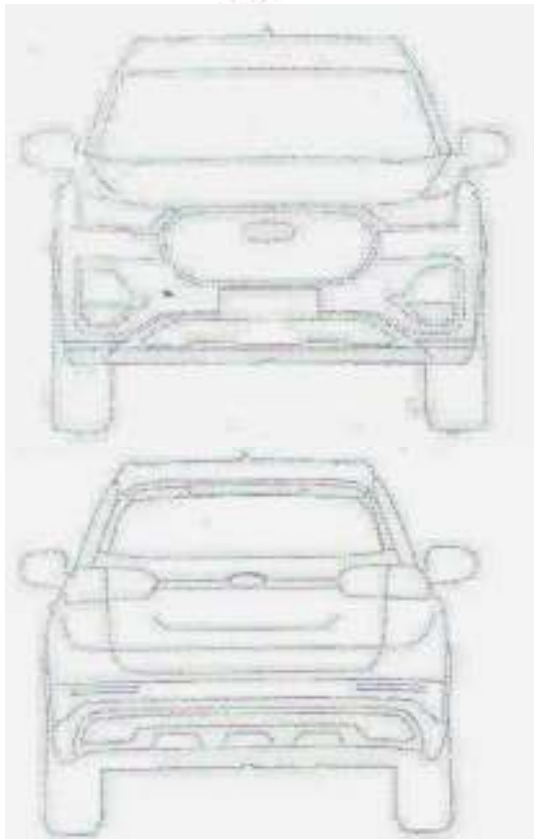

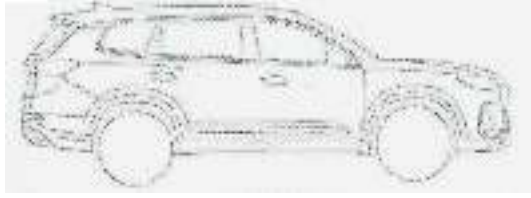

قدم عنها طلب رقم : ٢٠٢٠ / ١٢٢٣

بتاريخ : ٢٠٢٠/٠٩/١٦

إسم طالب التسجيل : شركة شيرى اوتومبيل كو ليمند

العنوان : ٨ شانجشون رود ايكونومي اند تكنولوجى ديفنويماننت زون وهو ، انهوى ٢٤١٠٠٩ ، الصين، ،،،،،

غرضها :

فئات النموذج : ٠٨-١٢

نوع النموذج: نموذج صناعى واحد مخصص لسيارة

الاسبقية: CN ٢٠٢٠/٠٣/٢٤ ٢٠٢٠٣٠١٠٢٩٥٢,٠





قدم عنها طلب رقم : ٢٠٢٠ / ١٣٢١
بتاريخ : ٢٠٢٠/٠٩/٢٩

إسم طالب التسجيل : شركة شيرى اوتومبيل كو ليمند

العنوان : ٨ شانجشون رود ايكونومي اند تكنولوجى ديفنويمنت زون وهو ، انهوى ٢٤١٠٠٩ ، الصين، ،،،

غرضها :

فئات النموذج : ٠٨-١٢

نموذج صناعى واحد مخصص لسيارة

نوع النموذج:

الاسبقية: CN ٢٠٢٠/٠٤/١٠ ٢٠٢٠٣٠١٣٩٤٧٦





قدم عنها طلب رقم : ٢٠٢٠ / ١٦٩٠
بتاريخ : ٢٠٢٠/١٢/٠١

إسم طالب التسجيل : شركة شيرى اوتومبيل كولىميتد
العنوان : ٨ شاتجشون رود ايكونومى اند تكنولوجى ديفنويمنت زون وهو ، انهوى ٢٤١٠٠٩ ، الصين، ، ، ،
غرضها :
فئات النموذج : ٠٨-١٢
نوع النموذج :
الاسبقية: CN ٢٠٢٠/٠٦/٠٤ ٢٠٢٠٣٠٢٧٥٩٣٠,٠٤
" نموذج صناعى واحد " سيارة





قدم عنها طلب رقم : ٢٠٢٠ / ١٨٠٨
بتاريخ : ٢٠٢٠/١٢/٢١

إسم طالب التسجيل : شركة شيرى اوتومبيل كو ليمند
العنوان : ٨ شاتجشون رود ايكونومي اند تكنولوجى ديفنويمنت زون وهو ، انهوى ٢٤١٠٠٩ ، الصين, , ,
غرضها :
فئات النموذج : ٠٨-١٢
نوع النموذج :
الاسبقية :
" نموذج صناعى واحد مخصص " سيارة
CN ٢٠٢٠/٠٦/٢٨ ٢٠٢٠٣٠٣٣٦٦٤١,٠



قدم عنها طلب رقم : ٢٠٢١ / ١٤٥٦
بتاريخ : ٢٠٢١/٠٨/٢٤

إسم طالب التسجيل : طارق حلمي كامل بولس

العنوان : ٣٥ ش اباطة - ميدان المحكمة - مصر الجديدة - القاهرة ، مصر
غرضها :

فئات النموذج : ١٣-٠٣
نوع النموذج: جهاز تنمية التجارة الداخلية
الاسبقية:



قدم عنها طلب رقم : ٢٠٢١ / ١٤٥٨

بتاريخ : ٢٠٢١/٠٨/٢٤

Internal Trade Development Authority

إسم طالب التسجيل : طارق حلمى كامل بولس
العنوان : ٣٥ ش اباطة - ميدان المحكمة - مصر الجديدة - القاهرة , , , ,

غرضها :

فئات النموذج : ٠٣-١٣

نموذج صناعى واحد عبارة عن وش جرس

نوع النموذج:

الاسبقية:

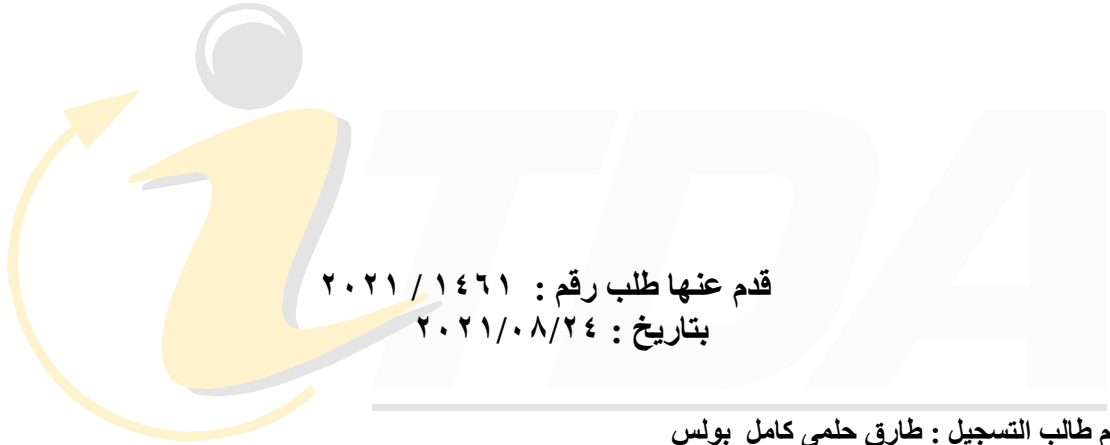
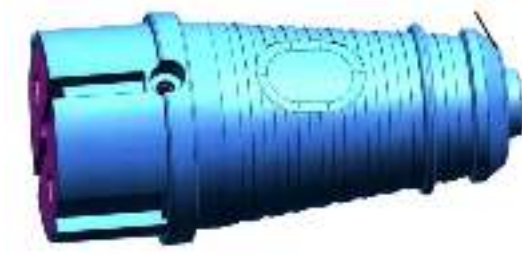

قدم عنها طلب رقم : ٢٠٢١ / ١٤٦١
بتاريخ : ٢٤ / ٠٨ / ٢٠٢١

إسم طالب التسجيل : طارق حلمي كامل بولس

العنوان : ٣٥ ش اباظة - ميدان المحكمة - مصر الجديدة - القاهرة ، مصر
غرضها :

فئات النموذج : ١٣-٣٣
نوع النموذج : جهاز تنمية التجارة الداخلية
الاسبقية:

نموذج صناعي واحد عبارة عن فيشة نتاية

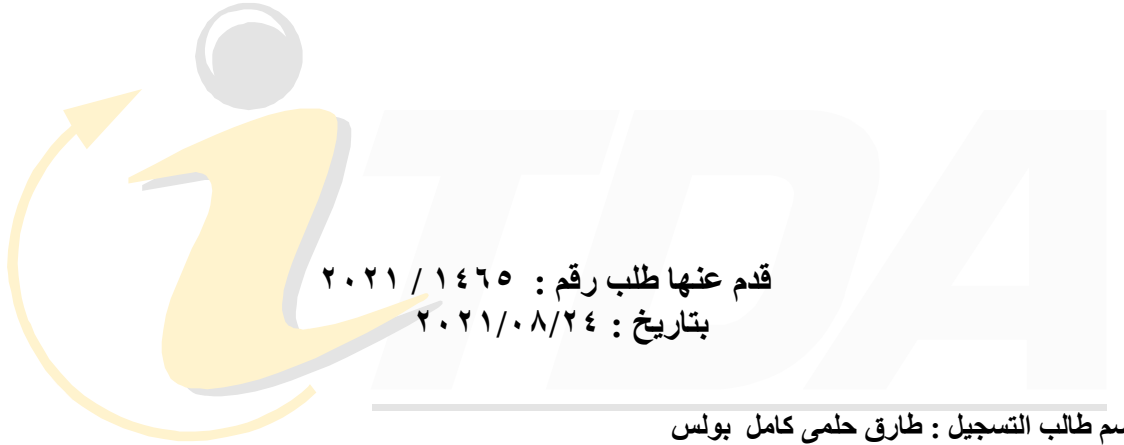

قدم عنها طلب رقم : ٢٠٢١ / ١٤٦٥

بتاريخ : ٢٠٢١/٠٨/٢٤

إسم طالب التسجيل : طارق حلمي كامل بولس

العنوان : ٣٥ ش اباظة - ميدان المحكمة - مصر الجديدة - القاهرة ، مصر

غرضها :

فئات النموذج : ١٣-٠٣

نوع النموذج: نموذج صناعي واحد عبارة عن فيشة نناية

الاسبقية:



Internal Trade
لداخلية



Authority
جهاز تن

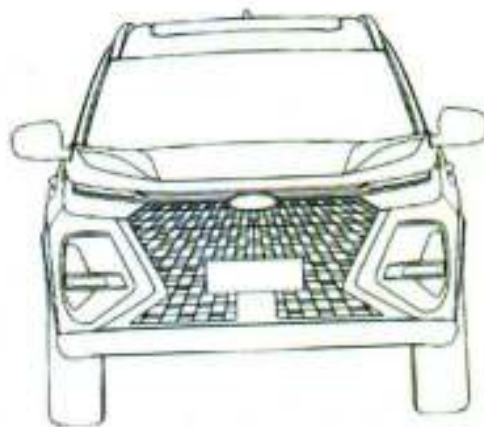

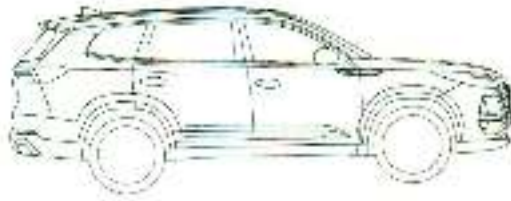
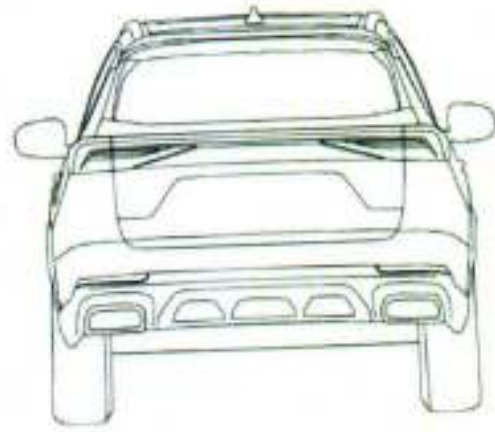

قدم عنها طلب رقم : ٢٠٢٢ / ٠٧١٤
بتاريخ : ٢٠٢٢/٠٣/٢٧

إسم طالب التسجيل : شركة شيرى اوتومبيل كو ليمند

العنوان : ٨ شاتجشون رود ايكونومي اند تكنولوجى ديفنويمنت زون وهو ، انهوى ٢٤١٠٠٩ ، الصين, , , ,

غرضها :

فئات النموذج : ٠٨-١٢

" نموذج صناعى واحد مخصص لـ "سيارة

نوع النموذج:

CN ٢٠٢١/٠٩/٢٩ ٢٠٢١٣٠٦٤٨٨٤٤,٨

الاسبقية:

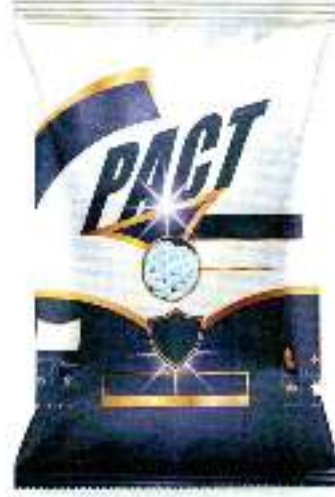

Internal Trade Development Authority

جهاز تنمية التجارة الداخلية
 بتاريخ: ٢٠٢٢/٠٦/٠٢
 قدم عنها طلب رقم: ٢٠٢٢ / ١٠٤٦

إسم طالب التسجيل : شركة باور اكتيف كيميكال تكنيك (باكت) - شركة ذات مسئولية محدودة
 العنوان : القليوبية - مدينة العبور - محل رقم ٣٤ - الدور الارضى - مول روضة العبور - الحى السادس, , ,
 غرضها :
 فئات النموذج : ٠٥-٠٩
 نوع النموذج :
 الاسبقية:
 نموذج صناعى واحد عبارة عن شيكاره

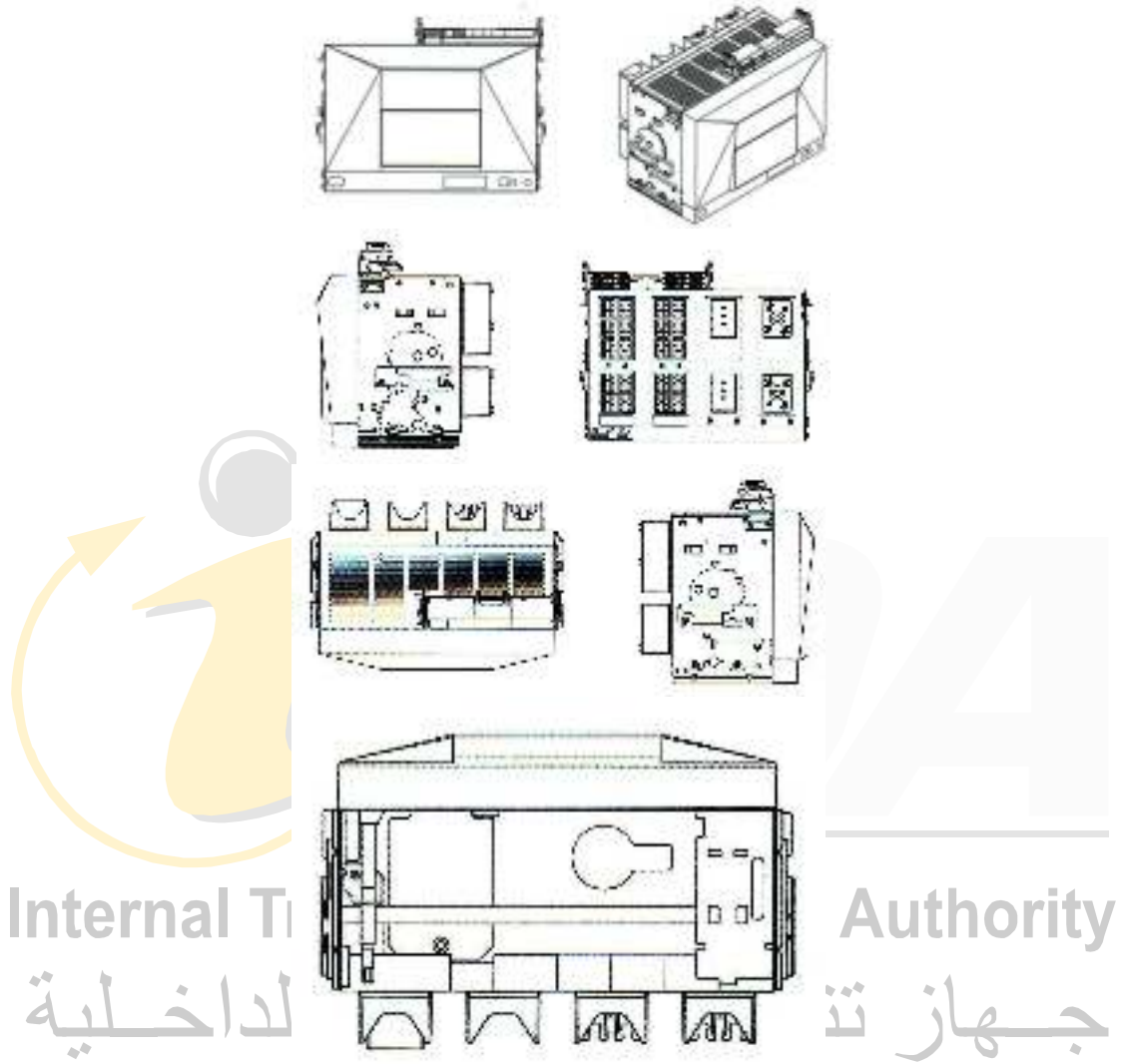

قدم عنها طلب رقم : ٢٠٢١ / ١٧٢٣
بتاريخ : ٢٠٢١/١٠/١٩

إسم طالب التسجيل : شركة ايه بي بي اس . بي . ايه - شركة ايطالية مساهمة
العنوان : فيا فيتور بيسانى ١٦ اى - ٢٠١٢٤ ميلانو ايطاليا, , ,
غرضها :
فئات النموذج : ٠٣-١٣
نوع النموذج: " مخصص لـ " مكون القواطع الكهربائية
الاسبقية: EU ٢٠٢٢/٠٤/٢٩ ٠٠٨٥٢٤٨٣٩

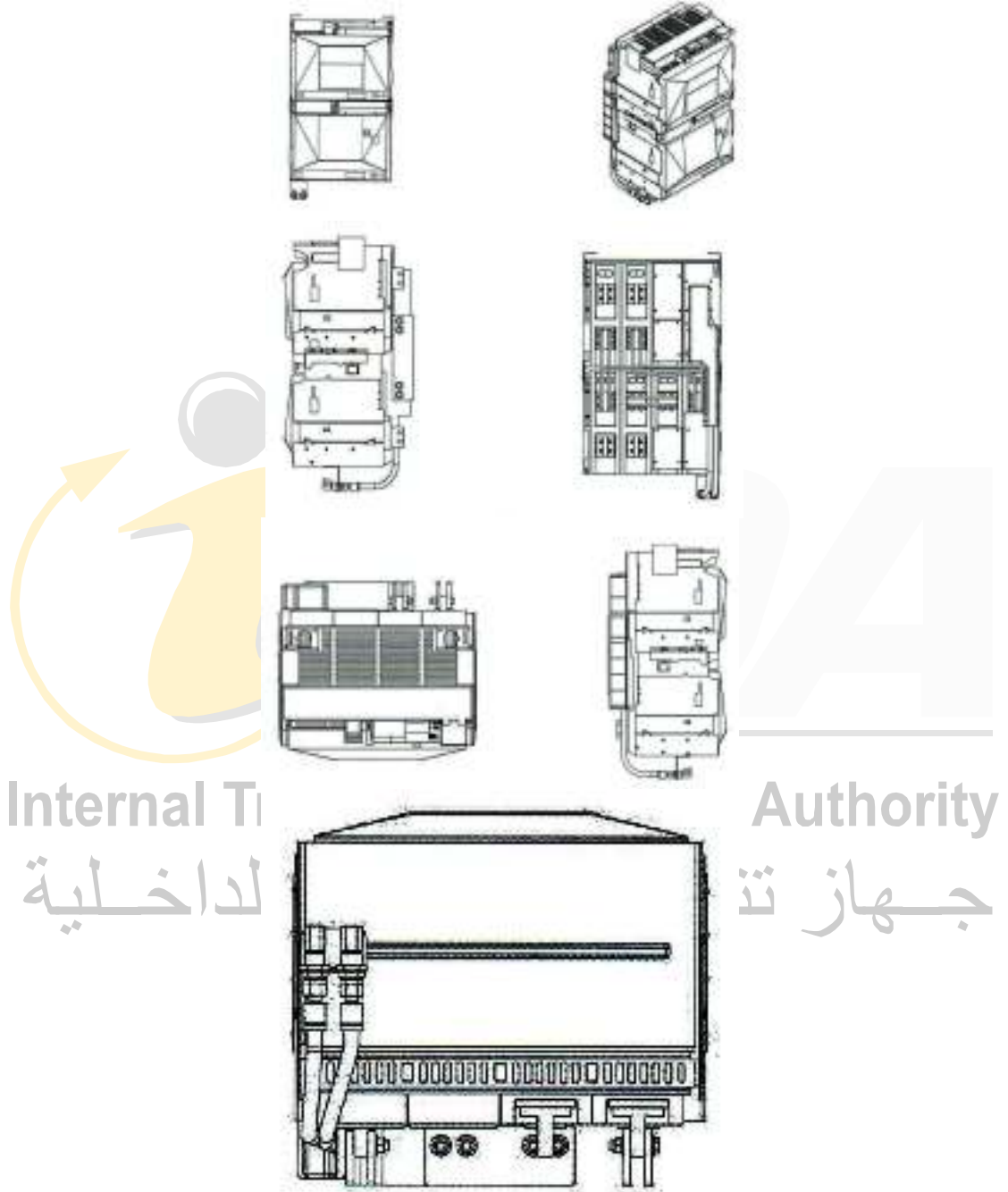

قدم عنها طلب رقم : ٢٠٢١ / ١٧٥٥
بتاريخ : ٢٠٢١/١٠/٢٧

إسم طالب التسجيل : شركة ايه بي بي اس . بي . ايه - شركة ايطالية مساهمة
العنوان : فيا فيتور بيسانى ، ١٦ اى - ٢٠١٢٤ ميلانو ، ايطاليا , , ,
غرضها :
فئات النموذج : ٠٣-١٣
نوع النموذج : " نموذج صناعى واحد مخصص لـ " مكون القواطع الكهربائية
الاسبقية: ٠٠٨٥٢٣٠٧٠ ٢٠٢١/٠٤/٢٩ EU



قدم عنها طلب رقم : ٢٠٢٢ / ١٤١٩
بتاريخ : ٢٠٢٢/٠٩/١٢

إسم طالب التسجيل : الشركة العالمية للمواد الغذائية - شركة اماراتية
العنوان : صناعية رقم ١ خلف شارع الوحدة ملك الاناشيراز عبد الرازق ص . ب ١١٥ الشارقة دولة الامارات العربية المتحدة , , ,

غرضها :

فئات النموذج : ٠٨-١٩

نوع النموذج :

الاسبقية: جهاز تنمية التجارة الداخلية

نموذج صناعى واحد عبارة عن استيكرز

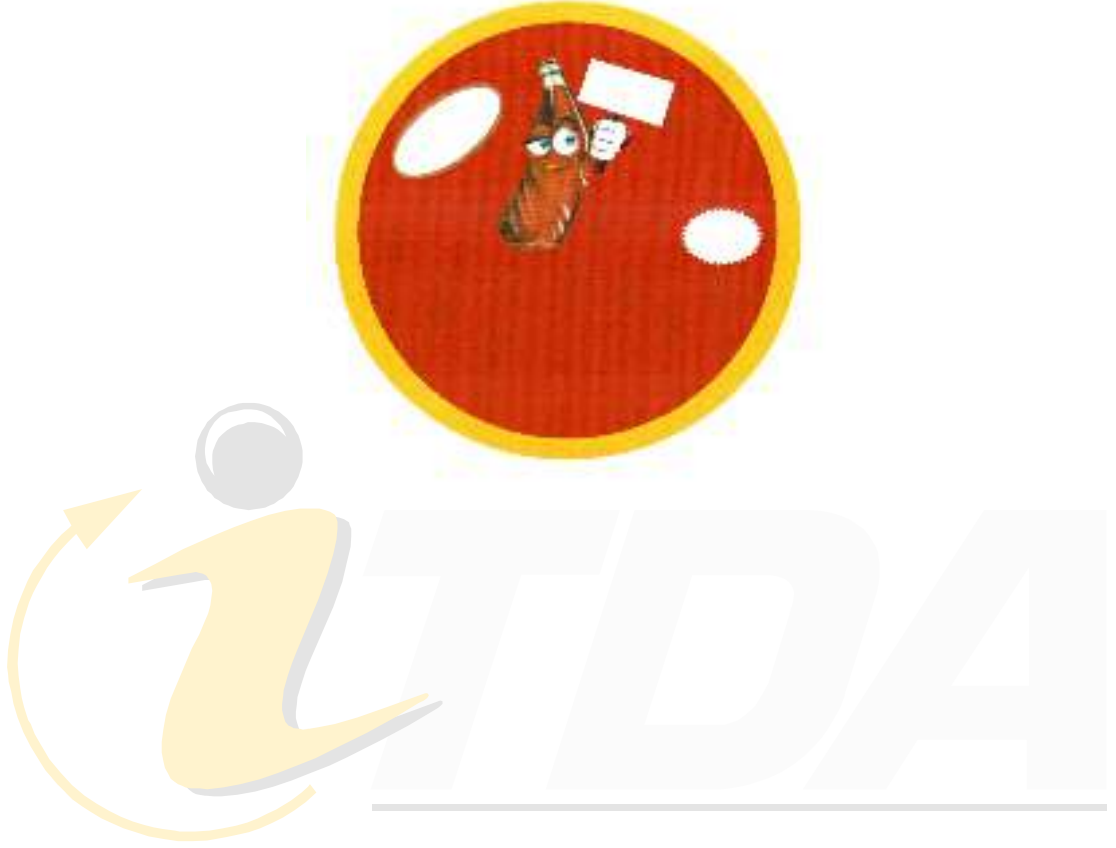

Internal Trade Development Authority

جهاز تنمية التجارة الداخلية
بتاريخ: ٢٠٢٢/٠١/١٦
قدم عنها طلب رقم: ٢٠٢٢/٠١٢٣

إسم طالب التسجيل : طارق جابر محمد رفاعى
العنوان : ٣ درب التركمانى - باب البحر - باب الشعريه - القاهرة, , ,
غرضها :
فئات النموذج : ٠٨-١٩
نوع النموذج: تصميم صناعى واحد عبارة عن غلاف حلوى
الاسبقية:



Internal Trade Development Authority

جهاز تنمية التجارة الداخلية

قدم عنها طلب رقم : ٢٠٢٢ / ٠١٢٤

بتاريخ : ٢٠٢٢ / ٠١ / ١٦

إسم طالب التسجيل : طارق جابر محمد رفاعي

العنوان : ٣ درب التركمانى - باب البحر - باب الشعريه - القاهرة, , ,

غرضها :

فئات النموذج : ٠٨-١٩

نوع النموذج: تصميم صناعى واحد عبارة عن غلاف حلوى

الاسبقية:

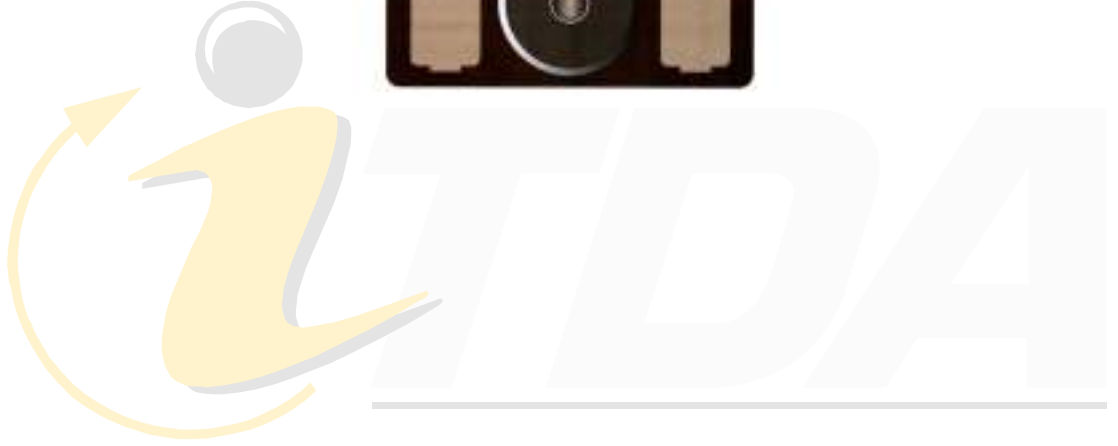

Internal Trade Development Authority

جهاز تنمية التجارة الداخلية
 بتاريخ: ٢٠٢٣/٠١/١٥
 قدم عنها طلب رقم: ٢٠٢٣/٠١٣٥

إسم طالب التسجيل : اسعد بشاره اسعد بشاره
 العنوان : ٢ شارع الشهيد العافى متفرع من شارع الخليفة المأمون مدينة كفر الشيخ محافظة كفر الشيخ, , ,
 غرضها :
 فئات النموذج : ٠٤-٠٧
 نوع النموذج :
 الاسبقية:
 نموذج صناعى واحد عبارة عن هون بغطاء سيلكون و قاعدة تثبيت

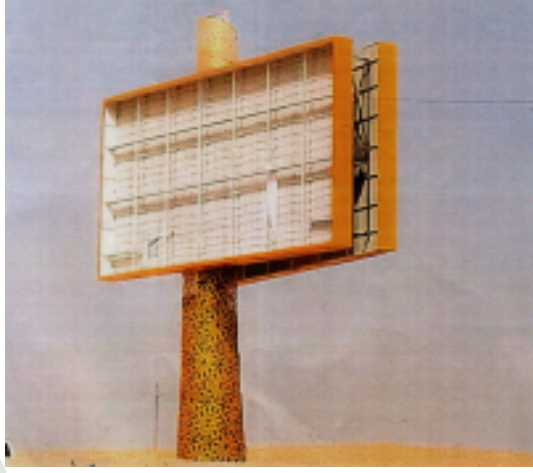

Internal Trade Development Authority

قدم عنها طلب رقم: ٢٠٢٣/٠١/١٠

بتاريخ: ٢٠٢٣/٠١/١٠

جهاز تنمية التجارة الداخلية

إسم طالب التسجيل: محمد فاروق عبد العظيم عوض المليجي كريتييف تيم للدعاية و الاعلان

العنوان: ٨ شارع مراد - برج مراد وحدة ٧٠٩ دور (٧) بعد الارضى, , , ,

غرضها:

فئات النموذج: ٠٣-٢٠

تصميم واحد عبارة عن عمود اعلانات للدعاية

نوع النموذج:

الاسبقية:



Internal Trade Development Authority

جهاز تنمية التجارة الداخلية
 بتاريخ: ٢٠٢٣/٠١/١٨
 قدم عنها طلب رقم: ٢٠٢٣/٠١٥٢

إسم طالب التسجيل: عمرو عبدالوهاب منجود محسن اسماعيل - فردى

العنوان: القليوبية - مركز القناطر الخيرية - ٩ ش الاندلس - التقسيم السياحى - ملك / عزة عبد الوهاب منجود, , ,

غرضها:

فئات النموذج: ٠٥-٠٩

نموذج صناعى واحد عبارة عن كيس

نوع النموذج:

الاسبقية:

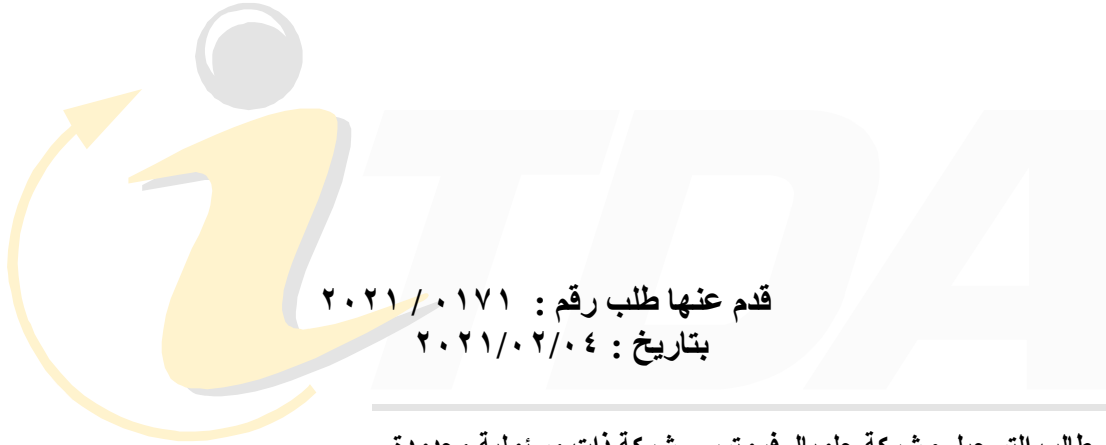

قدم عنها طلب رقم : ٢٠٢١ / ٠١٧١
بتاريخ : ٢٠٢١/٠٢/٠٤

إسم طالب التسجيل : شركة جلوبال فروتس - شركة ذات مسنولية محدودة
العنوان : ١٥ شروق النادى الاهلى - مدينة نصر - القاهرة , , ,
غرضها :
فئات النموذج : ٠٣-٠٩
نوع النموذج : جهاز تنمية التجارة الداخلية
الاسبقية :
نموذج صناعى واحد عبارة عن عبوة



قدم عنها طلب رقم : ٢٠٢١ / ٠١٧٢
بتاريخ : ٢٠٢١/٠٢/٠٤

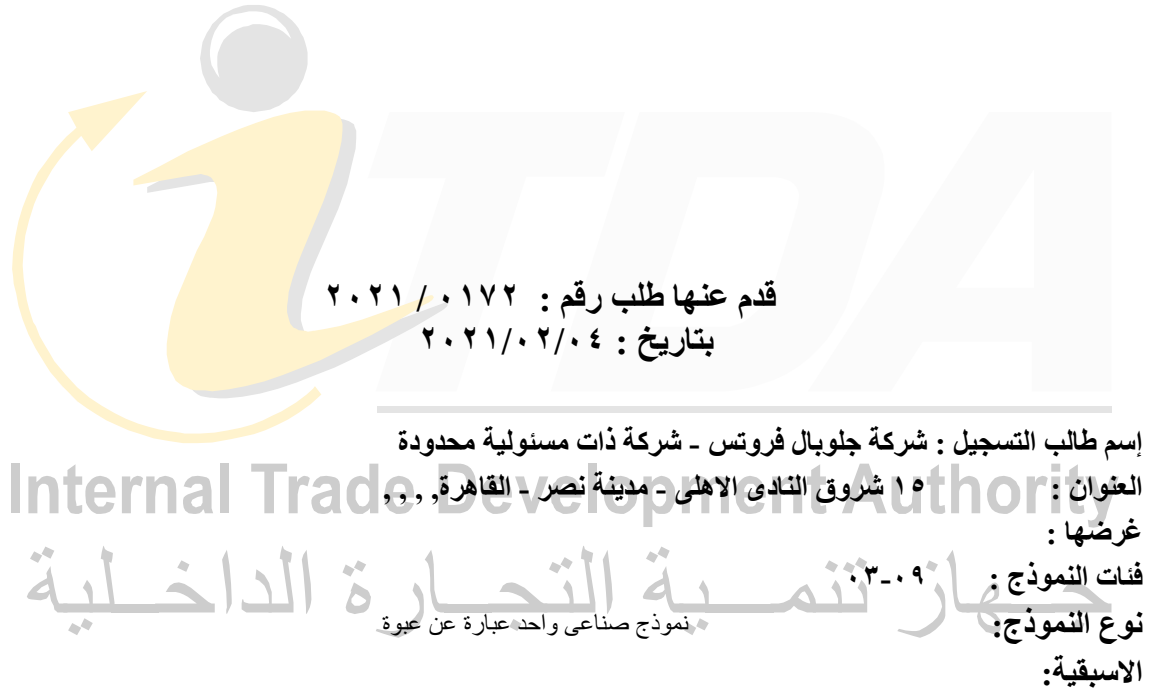

إسم طالب التسجيل : شركة جلوبال فروتس - شركة ذات مسنولية محدودة

العنوان : ١٥ شروق النادى الاهلى - مدينة نصر - القاهرة, مصر

غرضها :

فئات النموذج : ٠٩-٠٣
نوع النموذج : جهاز تنمية التجارة الداخلية

نموذج صناعى واحد عبارة عن عبوة

الاسبقية:

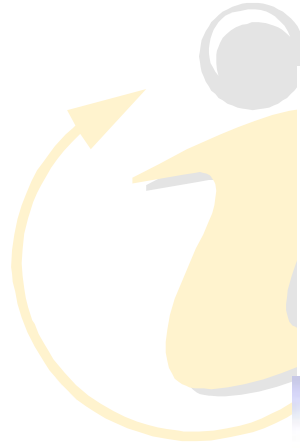
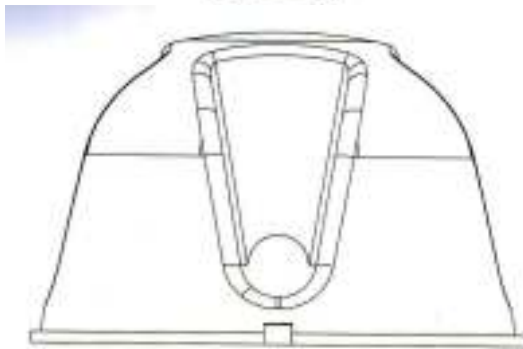
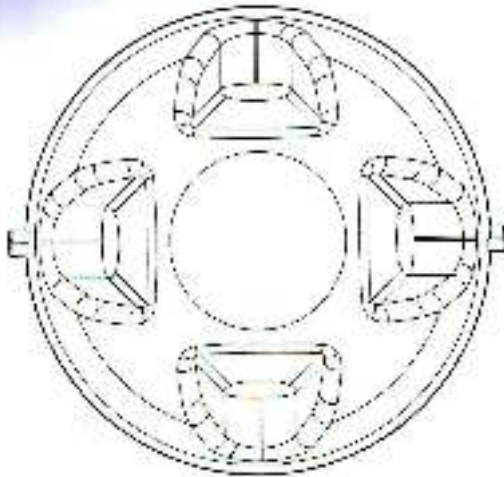
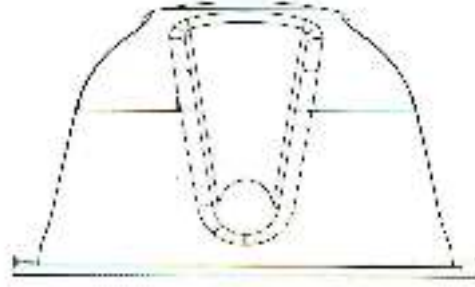

Internal Trade
الداخلية



Authority
جهاز تنمية

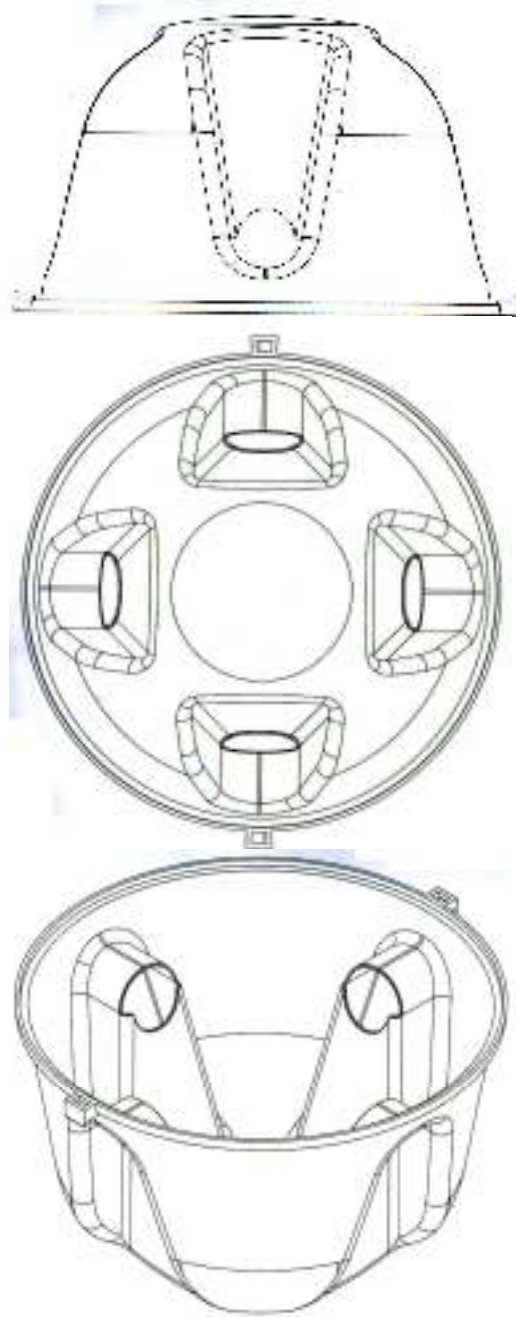

قدم عنها طلب رقم : ٢٠٢١ / ١٢٨٩
بتاريخ : ٢٠٢١/٠٧/٢٧

إسم طالب التسجيل : إس إي دي كيو هيلثي كرويس ، إس . إل .
العنوان : سي ليول ، ٤١ ٠٨٠٠٥ برشلونة أسبانيا ، ، ، ،
غرضها :
فئات النموذج : ٠٦-٢٢
نوع النموذج : نموذج صناعي لمصيدة حشرات
الاسبقية : ٠٠٨٤١٥٩١٣ ٢٠٢١/٠١/٢٧ ES



قدم عنها طلب رقم : ٢٠٢٢ / ٠٩٨٢
بتاريخ : ٢٠٢٢/٠٥/٢٣

إسم طالب التسجيل : شركة الصباح للصناعات الغذائية - شركة مساهمة مصرية
العنوان : ١٣ شارع ذكى رجب - فيلا دوبلكس رقم ١٢ بالدور الاول والثانى سموحة - سيدى جابر محافظة الاسكندرية , , ,

غرضها :

فئات النموذج : ٠٨-١٩

نوع النموذج : نموذج صناعى واحد عبارة عن استيكر

الاسبقية: جهاز تنمية التجارة الداخلية



قدم عنها طلب رقم : ٢٠٢٢ / ٠٩٨٣

بتاريخ : ٢٠٢٢/٠٥/٢٣

إسم طالب التسجيل : شركة الصباح للصناعات الغذائية - شركة مساهمة مصرية

العنوان : ١٣ شارع ذكى رجب - فيلا دوبلكس رقم ١٢ بالدور الاول والثانى سموحة - سيدى جابر محافظة الاسكندرية , , ,

غرضها :

فئات النموذج : ١٩-٠٨

نوع النموذج : نموذج صناعى واحد عبارة عن استيكر

الاسبقية: جهاز تنمية التجارة الداخلية



قدم عنها طلب رقم : ٢٠٢٢ / ٠٩٨٤

بتاريخ : ٢٠٢٢/٠٥/٢٣

إسم طالب التسجيل : شركة الصباح للصناعات الغذائية - شركة مساهمة مصرية

العنوان : ١٣ شارع ذكى رجب - فيلا دوبلكس رقم ١٢ بالدور الاول والثانى سموحة - سيدى جابر محافظة الاسكندرية , , ,

غرضها :

فئات النموذج : ٠٨-١٩

نوع النموذج : نموذج صناعى واحد عبارة عن استيكر

الاسبقية: جهاز تنمية التجارة الداخلية



قدم عنها طلب رقم : ٢٠٢٢ / ٠٩٨٥

بتاريخ : ٢٠٢٢/٠٥/٢٣

إسم طالب التسجيل : شركة الصباح للصناعات الغذائية - شركة مساهمة مصرية

العنوان : ١٣ شارع ذكى رجب - فيلا دوبلكس رقم ١٢ بالدور الاول والثانى سموحة - سيدى جابر محافظة الاسكندرية , , ,

غرضها :

فئات النموذج : ٠٨-١٩

نوع النموذج : نموذج صناعى واحد عبارة عن استيكر

الاسبقية: جهاز تنمية التجارة الداخلية



قدم عنها طلب رقم : ٢٠٢٢ / ٠٩٨٦

بتاريخ : ٢٠٢٢/٠٥/٢٣

إسم طالب التسجيل : شركة الصباح للصناعات الغذائية - شركة مساهمة مصرية

العنوان : ١٣ شارع ذكى رجب - فيلا دويلكس رقم ١٢ بالدور الاول والثانى سموحة - سيدى جابر محافظة الاسكندرية, , ,

غرضها :

فئات النموذج : ٠٨-١٩

نوع النموذج: نموذج صناعى واحد عبارة عن استيكر

الاسبقية: **جهاز تنمية التجارة الداخلية**



Internal Trade Development Authority

جهاز تنمية التجارة الداخلية

قدم عنها طلب رقم: ٢٠٢٢/١٢٠٥

بتاريخ: ٢٠٢٢/٠٨/٠١

إسم طالب
التسجيل:

شركة الصباح للصناعات الغذائية - شركة مساهمة مصرية

العنوان:

القطع ارقام (٨ ، ٩ ، ١٠ ، ١٦ ، ١٧ ، ١٨ ، ١٩ ، ٢٠) بلوك ١٥ - امتداد المنطقة الصناعية الرابعة - مدينة برج العرب الجديدة - الاسكندرية , , ,

غرضها:

فئات النموذج: ٠٨-١٩

نوع النموذج:

الاسبقية:

نموذج صناعى واحد عبارة عن إستيكر

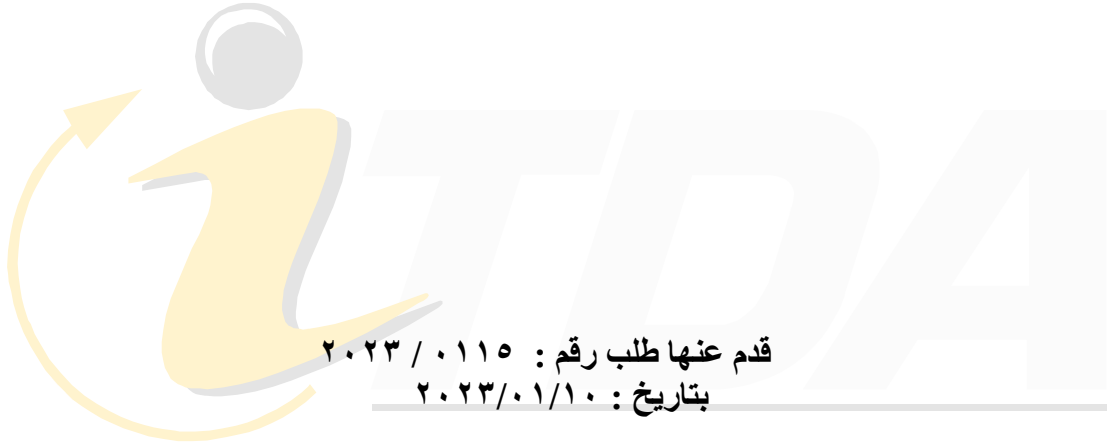

قدم عنها طلب رقم : ٢٠٢٣ / ٠١١٥
بتاريخ : ٢٠٢٣/٠١/١٠

إسم طالب التسجيل : شركة حلى مصر - شركة ذات مسئولية محدودة
العنوان : ٢٨/٢٩ المحور الخدمى الثانى - المنطقة الصناعية الاولى - مدينة ٦ اكتوبر - الجيزة, و
غرضها : جهاز تنمية التجارة الداخلية
فئات النموذج : ٠١-١١
نوع النموذج :
الاسبقية:

نموذج صناعى واحد عبارة عن حلق



Internal Trade Development Authority

جهاز تنمية التجارة الداخلية

قدم عنها طلب رقم: ٢٠٢٣/٠١٣٤

بتاريخ: ٢٠٢٣/٠١/١٥

إسم طالب التسجيل: اسعد بشاره اسعد بشاره

العنوان: ٢ شارع الشهيد العافى متفرع من شارع الخليفة المأمون مدينة كفر الشيخ محافظة كفر الشيخ, , ,

غرضها:

فئات النموذج: ٠٦-٠٧

نموذج صناعى واحد عبارة عن مقبض و يد حامل علبة كنز

نوع النموذج:

الاسبقية:



Internal Trade Development Authority

جهاز تنمية التجارة الداخلية
 بتاريخ: ٢٠٢٣/٠٢/٠٢
 قدم عنها طلب رقم: ٢٠٢٣/٠٢٧٤

إسم طالب التسجيل: سيد على محمد ابو طالب و شريكه حسنى سيد على محمد - مصنع الهناء - شركة تضامن
 العنوان: ٨ عطفة القصاصين من ح الفواطين- الموسكى - القاهرة, , ,
 غرضها:
 فئات النموذج: ٠٨-١٩
 نوع النموذج:
 الاسبقية:
 نموذج صناعى واحد عبارة عن استيكر



Internal Trade Development Authority

جهاز تنمية التجارة الداخلية
 بتاريخ: ٢٠٢٣/٠٢/٠٢
 قدم عنها طلب رقم: ٢٠٢٣/٠٢٧٥

إسم طالب التسجيل : سيد على محمد ابو طالب و شريكه حسنى سيد على محمد - مصنع الهناء - شركة تضامن
 العنوان : ٨ عطفة القصاصين من ح الفواطين- الموسكى - القاهرة, , ,
 غرضها :
 فئات النموذج : ٠٨-١٩
 نوع النموذج :
 الاسبقية:
 نموذج صناعى واحد عبارة عن استيكر



Internal Trade Development Authority

جهاز تنمية التجارة الداخلية
 بتاريخ: ٢٠٢٣/٠٢/٢٣ رقم: ٢٠٢٣/٠٣٤٩

إسم طالب التسجيل : شركة حلي مصر ش.ذ.م.م
 العنوان : العنوان ٢٨/٢٩ المحور الخدمي الثاني - المنطقة الصناعية الاولى - مدينة ٦ أكتوبر - الجيزة , , , ,
 غرضها :
 فئات النموذج : ٠١-١١
 نوع النموذج :
 الاسبقية:
 نموذج صناعي واحد عبار عن عقد



Internal Trade Development Authority

قدم عنها طلب رقم : ٢٠٢٣ / ٠٣٥٠

بتاريخ : ٢٠٢٣ / ٠٢ / ٢٣

جهاز تنمية التجارة الداخلية

إسم طالب التسجيل : شركة حلي مصر ش.ذ.م.م

العنوان : العنوان ٢٨/٢٩ المحور الخدمي الثاني - المنطقة الصناعية الاولى - مدينة ٦ اكتوبر - الجيزة , , ,

غرضها :

فئات النموذج : ٠١-١١

نموذج صناعي واحد عبار عن اسورة

نوع النموذج:

الاسبقية:



Internal Trade Development Authority

جهاز تنمية التجارة الداخلية

اسم طالب التسجيل : شركة حلي مصر ش.ذ.م.م
العنوان : العنوان ٢٨/٢٩ المحور الخدمي الثاني - المنطقة الصناعية الاولى - مدينة ٦ اكتوبر - الجيزة , , ,
غرضها :
فئات النموذج : ٠١-١١
نوع النموذج :
الاسبقية :

نموذج صناعي واحد عبار عن حلق



Internal Trade Development Authority

جهاز تنمية التجارة الداخلية
 بتاريخ: ٢٠٢٣/٠٢/٢٣
 قدم عنها طلب رقم: ٢٠٢٣/٠٣٥٢

إسم طالب التسجيل: شركة حلى مصر - شركة ذات مسئولية محدودة
 العنوان: ٢٨/٢٩ المحور الخدمى الثانى - المنطقة الصناعية الاولى - مدينة ٦ اكتوبر - الجيزة , , ,
 غرضها:
 فئات النموذج: ٠١-١١
 نوع النموذج:

نموذج صناعي واحد عبار عن خاتم

الاسبقية:



Internal Trade Development Authority

قدم عنها طلب رقم: ٠٣٥٣ / ٢٠٢٣

بتاريخ: ٢٠٢٣/٠٢/٢٣

جهاز تنمية التجارة الداخلية

إسم طالب التسجيل : شركة حلي مصر ش.ذ.م.م

العنوان : العنوان ٢٨/٢٩ المحور الخدمي الثاني - المنطقة الصناعية الاولى - مدينة ٦ اكتوبر - الجيزة , , ,

غرضها :

فئات النموذج : ٠١-١١

نموذج صناعي واحد عيار عن خاتم

نوع النموذج:

الاسبقية:

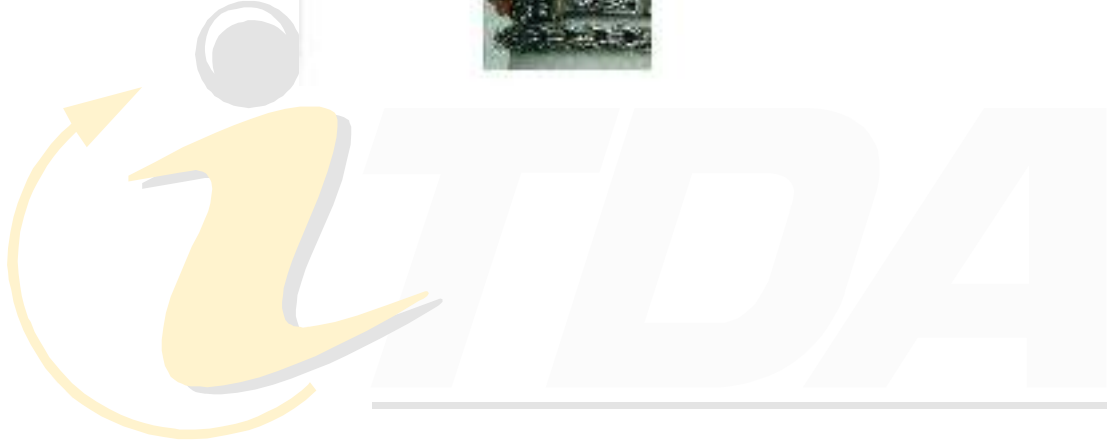

Internal Trade Development Authority

جهاز تنمية التجارة الداخلية
 قدم عنها طلب رقم: ٢٠٢٣/٠٣٥٤
 بتاريخ: ٢٠٢٣/٠٢/٢٣

إسم طالب التسجيل : شركة حلي مصر ش.ذ.م.م
 العنوان : ٢٨/٢٩ المحور الخدمي الثاني - المنطقة الصناعية الاولى - مدينة ٦ اكتوبر - الجيزة , , ,
 غرضها :
 فئات النموذج : ٠١-١١
 نوع النموذج :
 الاسبقية :
 نموذج صناعي واحد عبار عن خاتم



Internal Trade Development Authority

جهاز تنمية التجارة الداخلية
 بتاريخ: ٢٠٢٣/٠٢/٢٣
 قدم عنها طلب رقم: ٢٠٢٣/٠٣٥٥

إسم طالب التسجيل : شركة حلي مصر ش.ذ.م.م
 العنوان : العنوان ٢٨/٢٩ المحور الخدمي الثاني - المنطقة الصناعية الاولى - مدينة ٦ أكتوبر - الجيزة, , , ,
 غرضها :
 فئات النموذج : ٠١-١١
 نوع النموذج :
 الاسبقية:
 نموذج صناعي واحد عبار عن خاتم



Internal Trade Development Authority

قدم عنها طلب رقم : ٢٠٢٣ / ٠٣٥٦

بتاريخ : ٢٠٢٣ / ٠٢ / ٢٣

جهاز تنمية التجارة الداخلية

إسم طالب التسجيل : شركة حلي مصر ش.ذ.م.م

العنوان : العنوان ٢٨/٢٩ المحور الخدمي الثاني - المنطقة الصناعية الاولى - مدينة ٦ أكتوبر - الجيزة، ، ، ،

غرضها :

فئات النموذج : ٠١-١١

نموذج صناعي واحد عبار عن خاتم

نوع النموذج :

الاسبقية :