

قدم عنها طلب رقم : ٢٠٢٠ / ١٦٤٦
بتاريخ : ٢٠٢٠/١١/١٩

إسم طالب التسجيل : شركة دوركو كو ، ال تي دي
العنوان : ٣٦ - ٩ هيوبيومج - رو ، ٧٠ جيل ، سيشو - جو ، سيول ، كوريا , , , ,
غرضها :
فئات النموذج : ٠١-٠٣
نوع النموذج :
الاسبقية :
" نموذج صناعى واحد " حافظة لشفرات الحلاقة
KR ٢٠٢٠/٠٥/٢٩ ٠٠٢٣٨٥٥-٢٠٢٠-٣٠

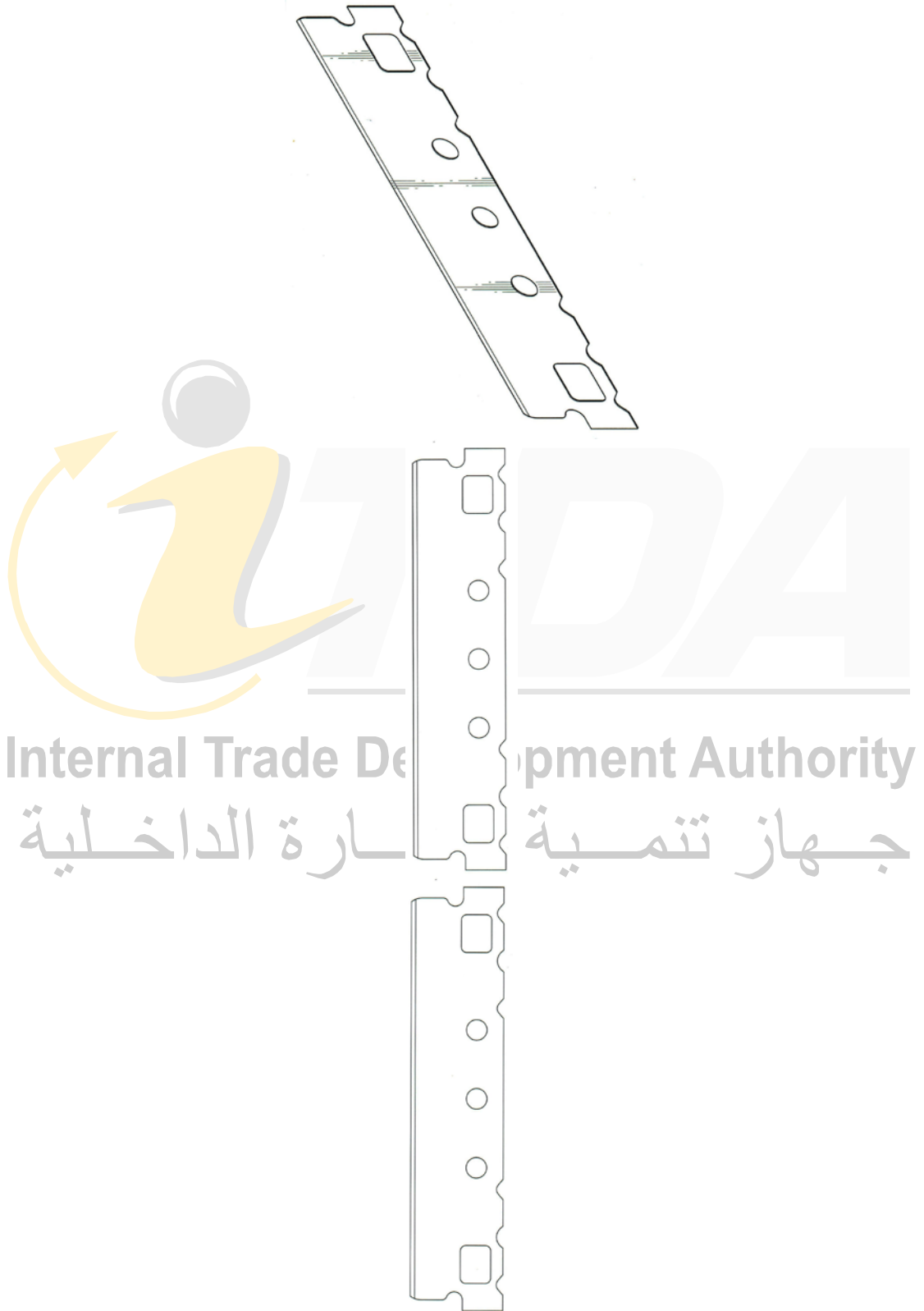



قدم عنها طلب رقم : ٢٠٢٠ / ١٦٤٧
بتاريخ : ٢٠٢٠/١١/١٩

إسم طالب التسجيل : شركة دوركو كو ، ال تي دي
العنوان : ٣٦ - ٩ هيو ريو مچ - رو ، ٧٠ جيل ، سيشو - جو ، سيول ، كوريا , , ,
غرضها :
فئات النموذج : ٢٨-٣٠
نوع النموذج : " نموذج صناعى واحد " شفرة حلاقة
الاسبقية: KR ٢٠٢٠/٠٥/٢٩ ٠٠٢٣٨٥٥٤-٢٠٢٠-٣٠



قدم عنها طلب رقم : ٢٠٢١ / ٠٢٤٢
بتاريخ : ٢٠٢١/٠٢/١٤

إسم طالب التسجيل : حسين عباس احمد و محمد حمدان احمد - همتمو للاستيراد و التصدير و التعبئة و التغليف و التوزيع - شركة تضامن
العنوان : قطعة رقم ٥٠ ، ٤٨ ، ١٠٥ تقسيم شركة النور - حوض رقم ٣ تقسيم الاملاك - ناحية زمام ابو رواش محافظة الجيزة
الكيلو ٢٦ طريق مصر اسكندرية الصحراوى الجيزة ، ، ، ،
غرضها :
فئات النموذج : ٠٥-٠٩
نوع النموذج :
الاسبقية:

نموذج صناعى واحد عبارة عن غلاف حلوى



Internal Trade Development Authority

جهاز تنمية التجارة الداخلية
 بتاريخ: ٢٠٢١/٠٢/١٤
 قدم عنها طلب رقم: ٢٠٢١ / ٠٢٤٨

إسم طالب
 التسجيل:

حسين عباس احمد و محمد حمدان احمد - همتو للاستيراد و التصدير و التعبئة و التغليف و التوزيع - شركة تضامن

العنوان:

قطعة رقم ٥٠ ، ٤٨ ، ١٠٥ تقسيم شركة النور - حوض رقم ٣ تقسيم الاملاك - ناحية زمام ابو رواش محافظة الجيزة
 الكيلو ٢٦ طريق مصر اسكندرية الصحراوى الجيزة، ، ، ،

غرضها:

فئات النموذج: ٠٥-٠٩

نوع النموذج:

الاسبقية:

نموذج صناعى واحد عبارة عن كيس



Internal Trade Development Authority

جهاز تنمية التجارة الداخلية
 بتاريخ: ٢٠٢١/٠٢/١٤ رقم: ٢٥٠ / ٢٠٢١

إسم طالب
التسجيل:

حسين عباس احمد و محمد حمدان احمد - همتو للاستيراد و التصدير و التعبئة و التغليف و التوزيع - شركة تضامن

العنوان:

قطعة رقم ٥٠ ، ٤٨ ، ١٠٥ تقسيم شركة النور - حوض رقم ٣ تقسيم الاملاك - ناحية زمام ابو رواش محافظة الجيزة
 الكيلو ٢٦ طريق مصر اسكندرية الصحراوى الجيزة، ، ، ،

غرضها:

فئات النموذج: ٠٥-٠٩

نوع النموذج:

الاسبقية:

نموذج صناعى واحد عبارة عن كيس

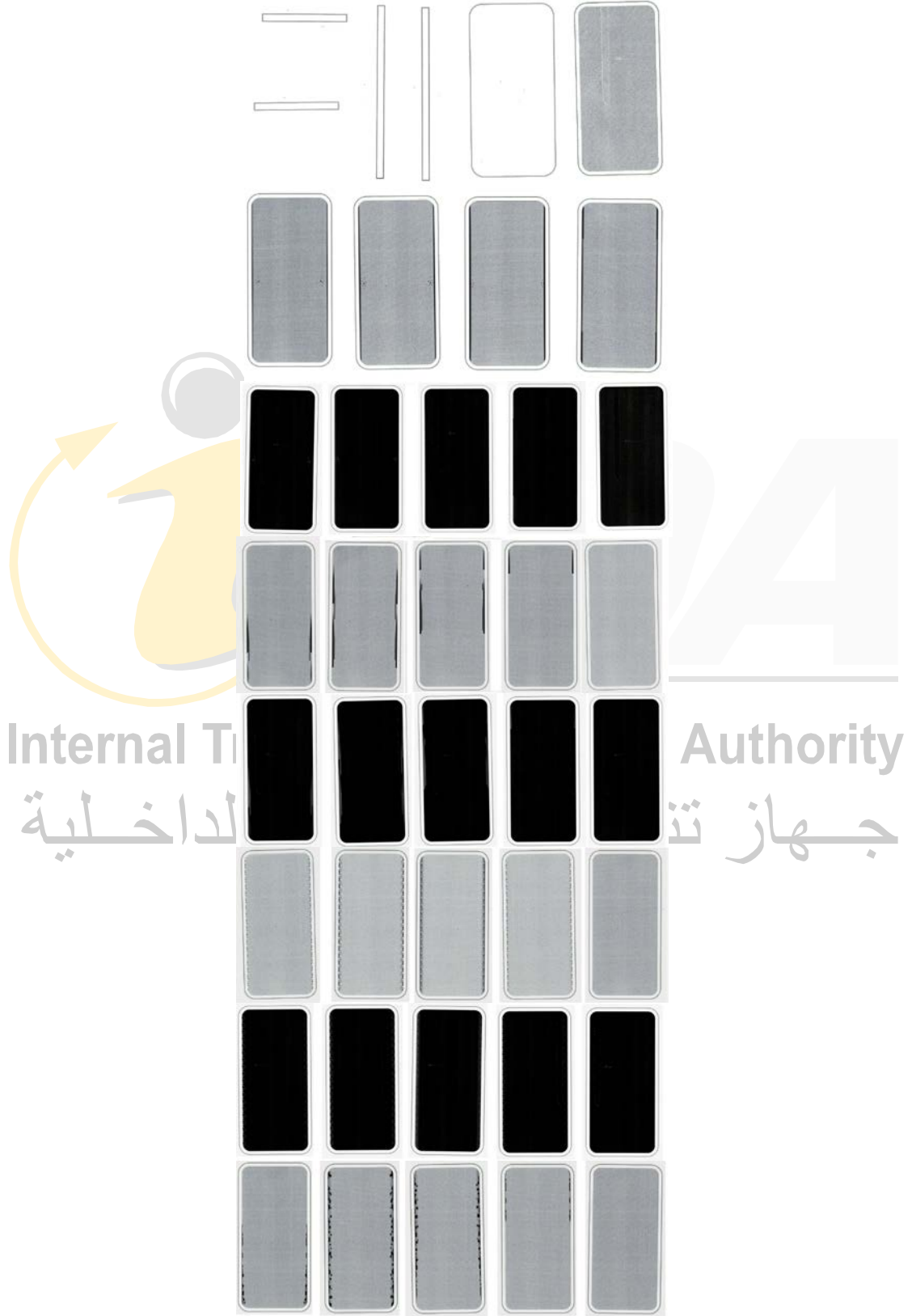

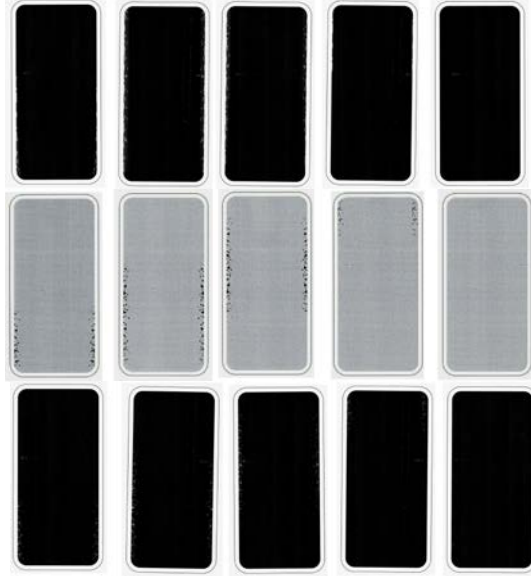

قدم عنها طلب رقم : ٢٠٢١ / ١٦٤٤
بتاريخ : ٢٠٢١/٠٩/٢٣

إسم طالب التسجيل : شركة شينزين تكنو تكنولوجي كوليمنتد

العنوان : ١٠١، مبنى ٢٤ ، وايجينج اندستريال بارك ، فومين كوميونيني شارع فوشينج ، حي لونجهوا ، شينزين ، الصين .

غرضها :

فئات النموذج : ٠٤-١٤

نوع النموذج: "نموذج واحد عبارة عن " واجهة المستخدم البيانية لهاتف محمول بمحت رسالة ديناميكي

الاسبقية: CN ٢٠٢١/٠٣/٢٣ ٢٠٢١٣٠١٥٧٨٣١,٠



Internal Trade
الداخلية



Authority
جهاز تن



قدم عنها طلب رقم : ٢٠٢١ / ١٧٥٦
بتاريخ : ٢٠٢١/١٠/٢٧

إسم طالب التسجيل : شركة جريت وال موتور كومباني ليميتد
العنوان : نو. ٢٢٦٦ شاويانج ساوث ست .، بودينج هيبى ٠٧١٠٠٠ ، بي.ار. الصين ، ، ، ،
غرضها :
فئات النموذج : ٠٨-١٢
نوع النموذج : " نموذج صناعى واحد مخصص لـ " سيارة
الاسبقية: CN ٢٠٢١/٠٤/٣٠ ٢٠٢١٣٠٢٦٢٢٥٧,٥

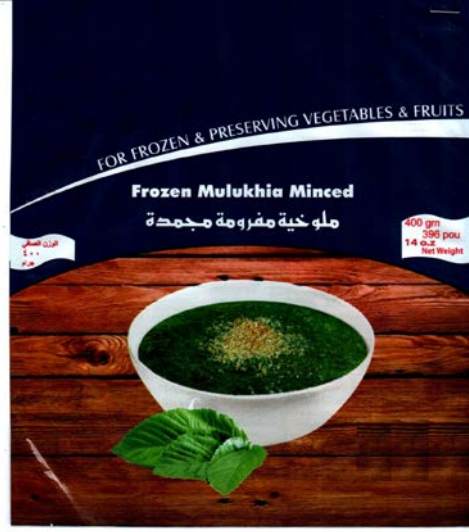

Internal Trade Development Authority

جهاز تنمية التجارة الداخلية
 بتاريخ: ٢٠٢١/١١/٠١
 قدم عنها طلب رقم: ٢٠٢١ / ١٨٠٥

شركة المروة لحفظ و تجميد الخضروات و الفواكة - عصمت عبد العزيز عبد المقصود و شريكه - شركة توصية
 إسم طالب التسجيل : بسيطة

العنوان : مدينة العبور قطعة (٧) بلوك ١٢٠٠٩ محافظة القليوبية , , ,

غرضها :

فئات النموذج : ٠٥-٠٩

نوع النموذج:

الاسبقية:

نموذج صناعى واحد عن كيس ملوخية مفرومة مجمدة



Internal Trade
الداخلية



Authority
جهاز تنمية



قدم عنها طلب رقم : ٢٠٢١ / ١٩٠٥
بتاريخ : ٢٠٢١/١١/٠٩

إسم طالب التسجيل : شركة جريت وال موتور كومباني ليميتد
العنوان : نو. ٢٢٦٦ شاويانج ساوث ست .، بودينج هيبى ٠٧١٠٠٠ ، بي.ار. الصين ، ، ، ،
غرضها :
فئات النموذج : ٠٨-١٢
نوع النموذج :
الاسبقية :
" نموذج مخصص لـ " سيارة
CN ٢٠٢١/٠٥/١٥ ٢٠٢١٣٠٢٩٠٩٨٢,٣

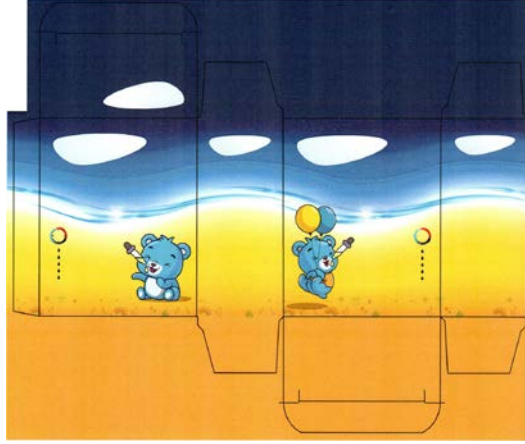

قدم عنها طلب رقم: ٢٠٢١ / ٢٠٠٤ بتاريخ: ٢٠٢١ / ١١ / ٢١
Internal Trade Development Authority

اسم طالب التسجيل: شركة يوتوبيا للمنتجات الدوائية - شركة مساهمة مصرية
العنوان: القاهرة - مدينة نصر - برج المأمون - شارع حسن المأمون - الحي السادس , , ,
غرضها:
فئات النموذج: ٠٣-٠٩
نوع النموذج:
الاسبقية:
نموذج صناعي واحد عبارة عن علبة كارتون

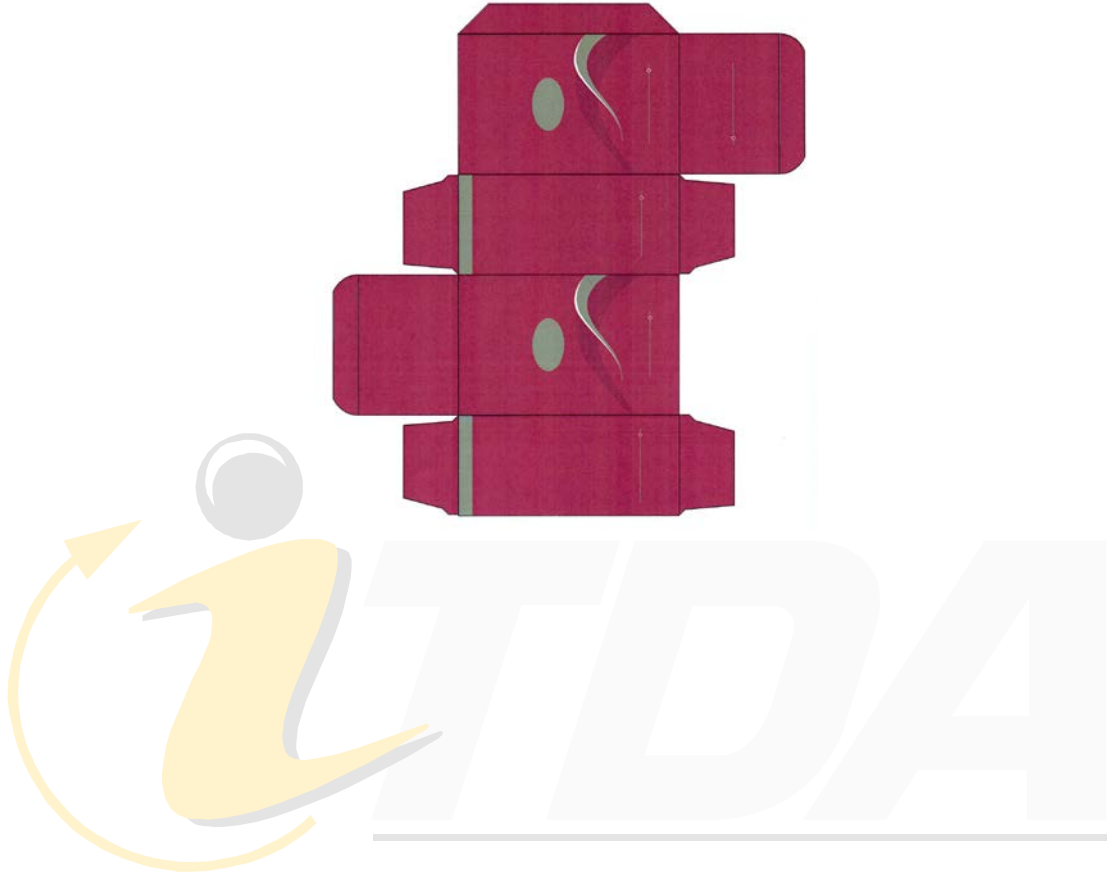

Internal Trade Development Authority

جهاز تنمية التجارة الداخلية
 بتاريخ: ٢٠٢١/١١/٢١
 قدم عنها طلب رقم: ٢٠٢١ / ٢٠١٠

إسم طالب التسجيل : شركة يوتوبيا للمنتجات الدوائية - شركة مساهمة مصرية
 العنوان : القاهرة - مدينة نصر - برج المأمون - شارع حسن المأمون - الحى السادس , , , ,
 غرضها :
 فئات النموذج : ٠٣-٠٩
 نوع النموذج :
 الاسبقية :
 نموذج صناعى واحد عبارة عن علبة كارتون



Internal Trade Development Authority

قدم عنها طلب رقم: ٢٠٢١/ ٢٠١١

بتاريخ: ٢٠٢١/١١/٢١

جهاز تنمية التجارة الداخلية

إسم طالب التسجيل: شركة يوتوبيا للمنتجات الدوائية - شركة مساهمة مصرية

العنوان: القاهرة - مدينة نصر - برج المأمون - شارع حسن المأمون - الحى السادس , , ,

غرضها:

فئات النموذج: ٠٣-٠٩

نوع النموذج: نموذج صناعى واحد عبارة عن علبة كارتون

الاسبقية:

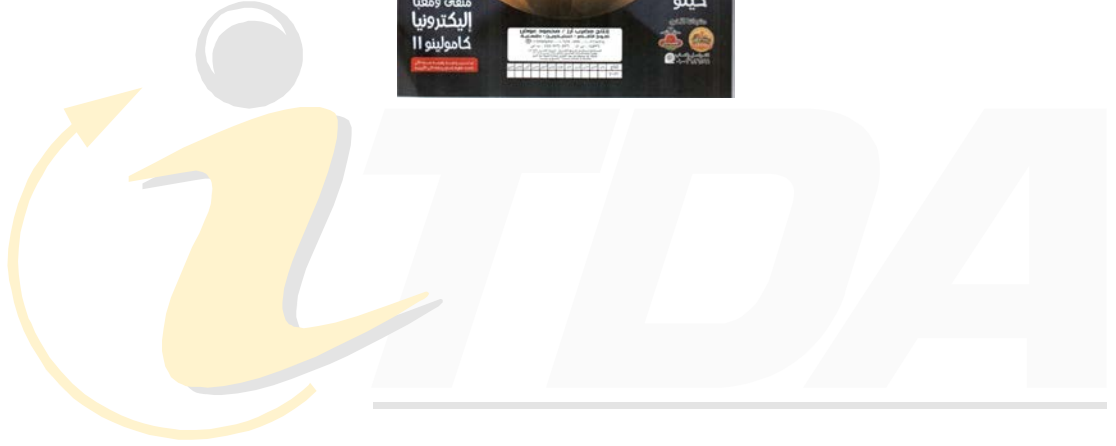

Internal Trade Development Authority

جهاز تنمية التجارة الداخلية
 قدم عنها طلب رقم : ٢٣٠٠ / ٢٠٢١
 بتاريخ : ٢٦ / ١٢ / ٢٠٢١

إسم طالب التسجيل : محمود عوض الله عبد الوهاب رخا - مضرب ارز الحمامتين
 العنوان : الدقهلية مركز ومدينة السنبلوين طوخ - الاقلام ملك محمود عوض عوض الله , , ,
 غرضها :
 فئات النموذج : ٠٥-٠٩
 نوع النموذج :
 الاسبقية :
 نموذج صناعى واحد عبارة عن استيكر



Internal Trade Development Authority

جهاز تنمية التجارة الداخلية
 بتاريخ: ٢٠٢١/١٢/٣٠
 رقم: ٢٣٢١ / ٢٠٢١

إسم طالب التسجيل : مطاوع جمال مطاوع معتمد - منشأة فردية
 العنوان : المنيا - مدينة ملوى - شارع ٢٦ يوليو بملك يحيى محمد فراج, , ,
 غرضها :
 فئات النموذج : ٠٥-٠٩
 نوع النموذج :
 الاسبقية:
 نموذج صناعي واحد عبارة عن كيس



Internal Trade Development Authority

جهاز تنمية التجارة الداخلية
 قدم عنها طلب رقم: ٢٣٢٣ / ٢٠٢١
 بتاريخ: ٢٠٢١/١٢/٣٠

إسم طالب التسجيل : مطاوع جمال مطاوع معتمد - منشأة فردية
 العنوان : المنيا - مدينة ملوى - شارع ٢٦ يوليو بملك يحيى محمد فراج, , ,
 غرضها :
 فئات النموذج : ٠٥-٠٩
 نوع النموذج :
 الاسبقية:
 نموذج صناعي واحد عبارة عن كيس



Internal Trade Development Authority

جهاز تنمية التجارة الداخلية
 بتاريخ: ٢٠٢١/١٢/٣٠
 قدم عنها طلب رقم: ٢٣٢٤ / ٢٠٢١

إسم طالب التسجيل : مطاوع جمال مطاوع معتمد - منشأة فردية
 العنوان : المنيا - مدينة ملوى - شارع ٢٦ يوليو بملك يحيى محمد فراج, , ,
 غرضها :
 فئات النموذج : ٠٥-٠٩
 نوع النموذج :
 الاسبقية:
 نموذج صناعي واحد عبارة عن كيس



Internal Trade Development Authority

جهاز تنمية التجارة الداخلية
 بتاريخ: ٢٠٢١/١٢/٣٠
 قدم عنها طلب رقم: ٢٣٢٥ / ٢٠٢١

إسم طالب التسجيل : مطاوع جمال مطاوع معتمد - منشأة فردية
 العنوان : المنيا - مدينة ملوى - شارع ٢٦ يوليو بملك يحيى محمد فراج, , ,
 غرضها :
 فئات النموذج : ٠٥-٠٩
 نوع النموذج :
 الاسبقية:
 نموذج صناعي واحد عبارة عن كيس

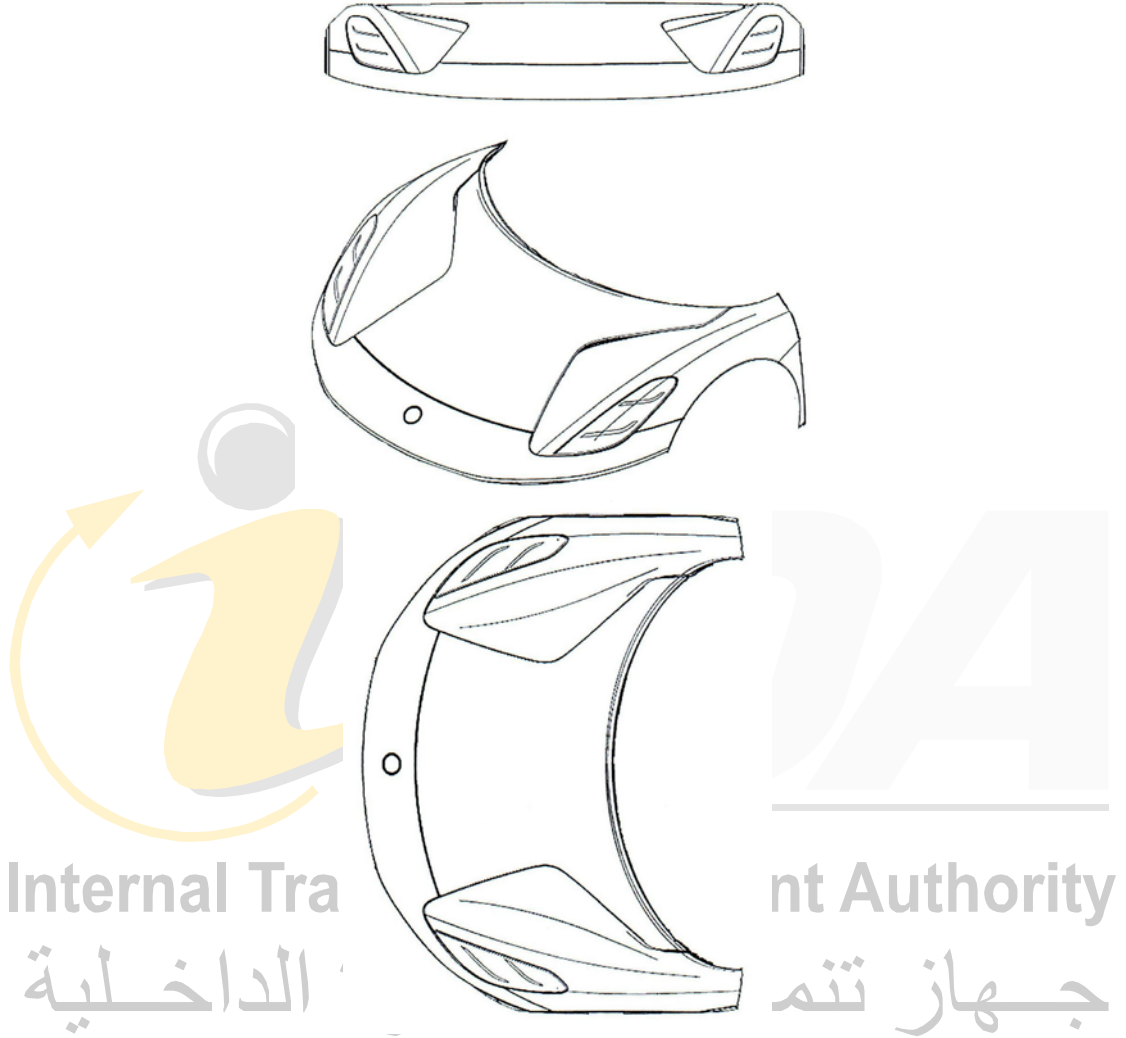

قدم عنها طلب رقم : ٢٠٢٢ / ٠٠١٦
بتاريخ : ٢٠٢٢ / ٠١ / ٠٢

إسم طالب التسجيل : شركة جروب لوتس ليمند
العنوان : بوتاش لاني هيثيل ، نورويش ، نورفولك ، ان ار ١٤ ٨ إي زد ، المملكة المتحدة, , , ,
غرضها :
فئات النموذج : ١٦-١٢
نوع النموذج :
الاسبقية :
"نموذج صناعى واحد " مركبة و جوانب المركبة
UK ٢٠٢١/٠٧/٠٦ ٦١٤٧١٤٨

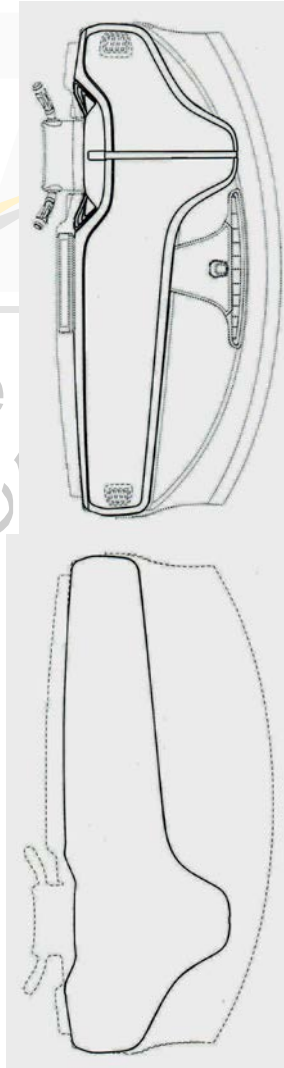
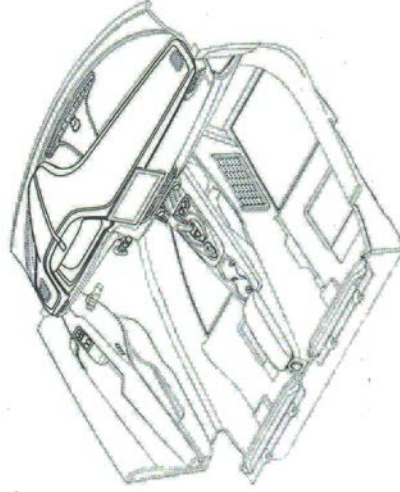

Internal Trade Development Authority
جهاز تنمية التجارة الداخلية

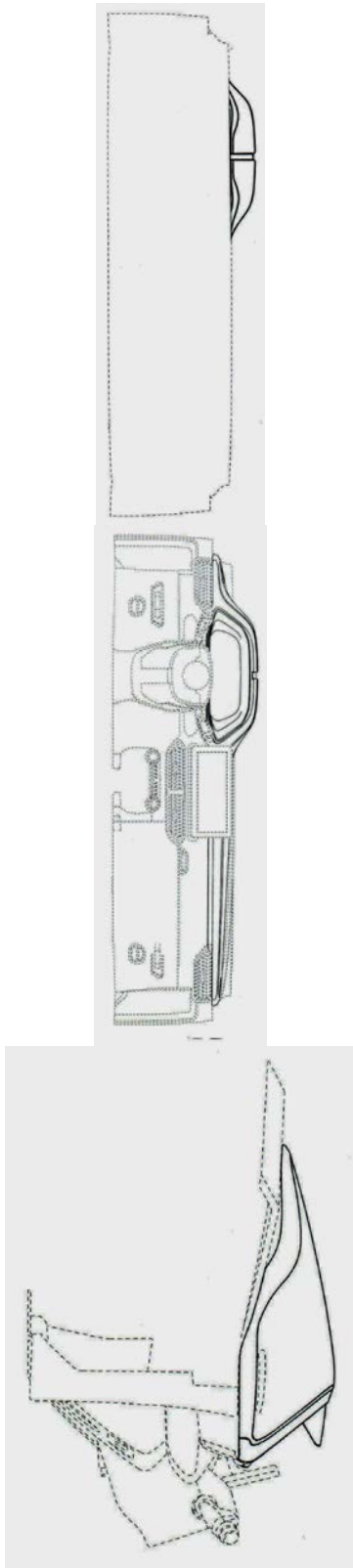

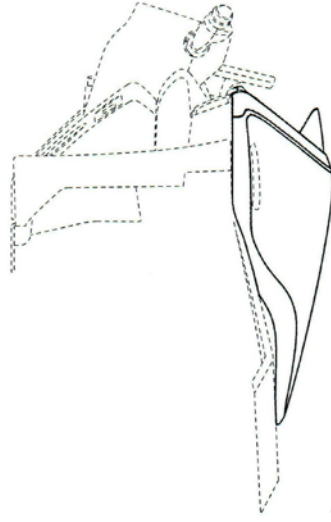

قدم عنها طلب رقم : ٢٠٢٢ / ٠٠١٧
بتاريخ : ٢٠٢٢/٠١/٠٢

إسم طالب التسجيل : شركة جروب لوتس ليتمد
العنوان : بوتاش لاني هيثيل ، نورويش ، نورفولك ، ان ار ١٤ ٨ إي زد ، المملكة المتحدة، ، ، ،
غرضها :
فئات النموذج : ١٦-١٢
نوع النموذج :
الاسبقية :
"نموذج صناعي واحد " مركبة و جوانب المركبة
UK ٢٠٢١/٠٧/٠٦ ٦١٤٧٢٣٧





قدم عنها طلب رقم : ٢٠٢٢ / ٠٠١٨
بتاريخ : ٢٠٢٢ / ٠١ / ٠٢

إسم طالب التسجيل : شركة جروب لوتس ليمند
العنوان : بوتاش لاني هيثيل ، نورويش ، نورفولك ، ان ار ١٤ ٨ إي زد ، المملكة المتحدة, , ,
غرضها :
فئات النموذج : ١٦-١٢
نوع النموذج: "نموذج صناعى واحد " مركبة و جوانب المركبة
الاسبقية: UK ٢٠٢١/٠٧/٠٦ ٦١٤٧٢٣٨

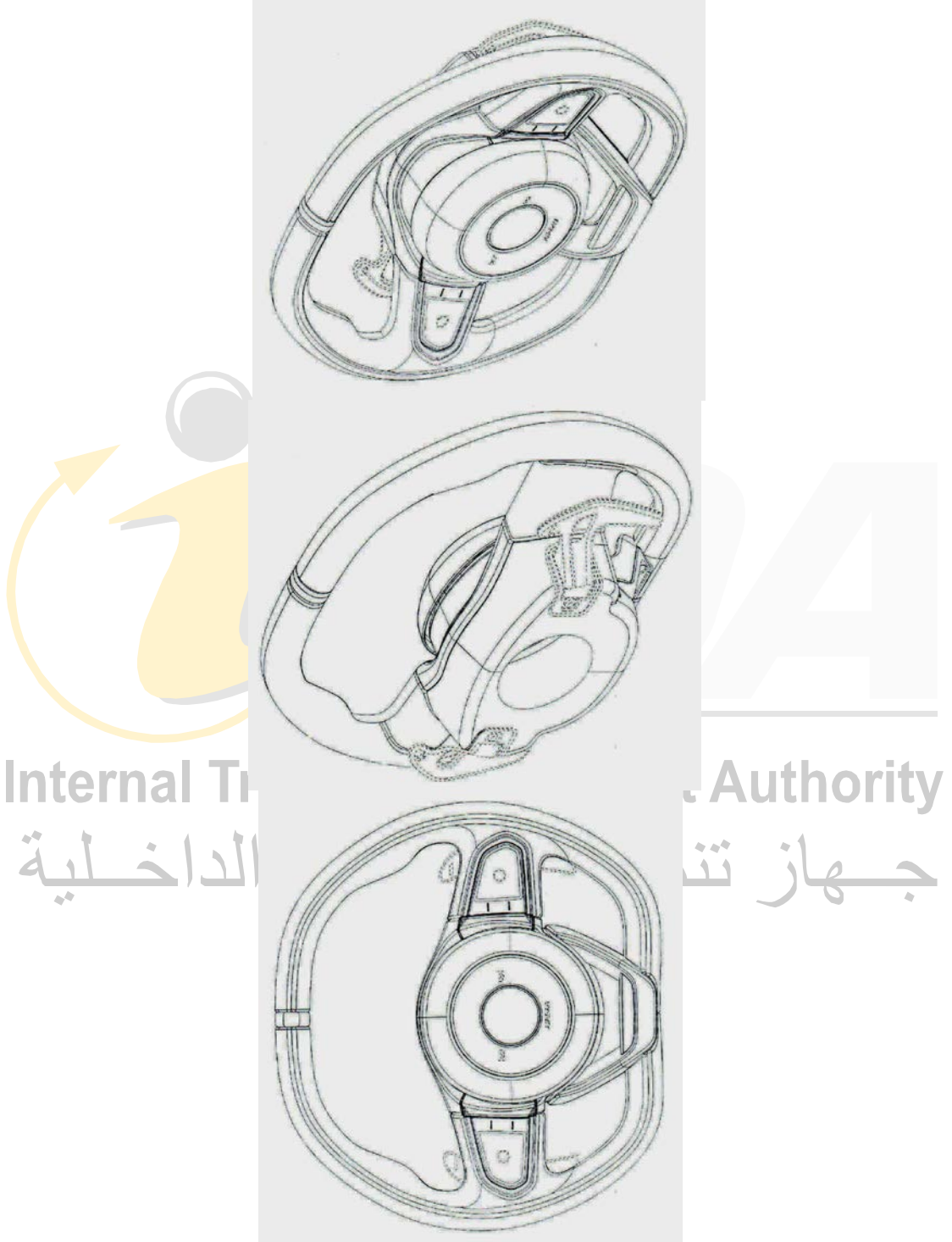

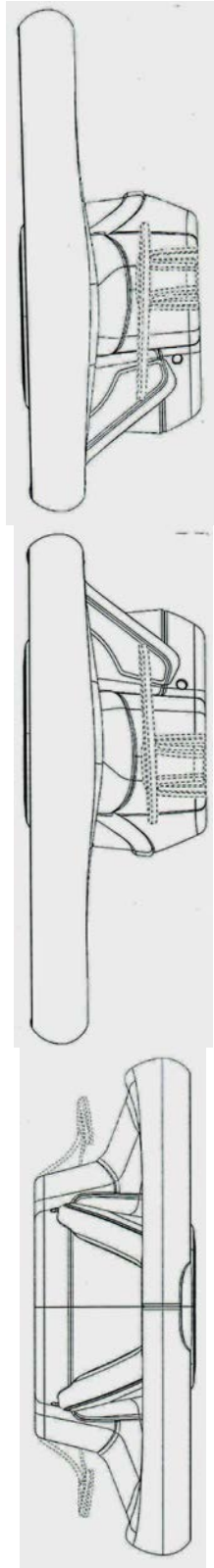

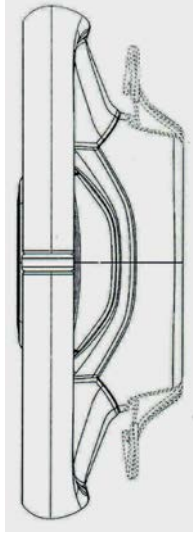

قدم عنها طلب رقم : ٢٠٢٢ / ٠٠١٩
بتاريخ : ٢٠٢٢/٠١/٠٢

إسم طالب التسجيل : شركة جروب لوتس ليتمتد

العنوان : بوتاش لاني هيثيل ، نورويش ، نورفولك ، ان ار ١٤ ٨ إي زد ، المملكة المتحدة، ، ، ،

غرضها :

فئات النموذج : ١٦-١٢

"نموذج صناعي واحد " مركبة و جوانب المركبة

نوع النموذج:

UK ٢٠٢١/٠٧/٠٦ ٦١٤٧٢٤٣

الاسبقية:

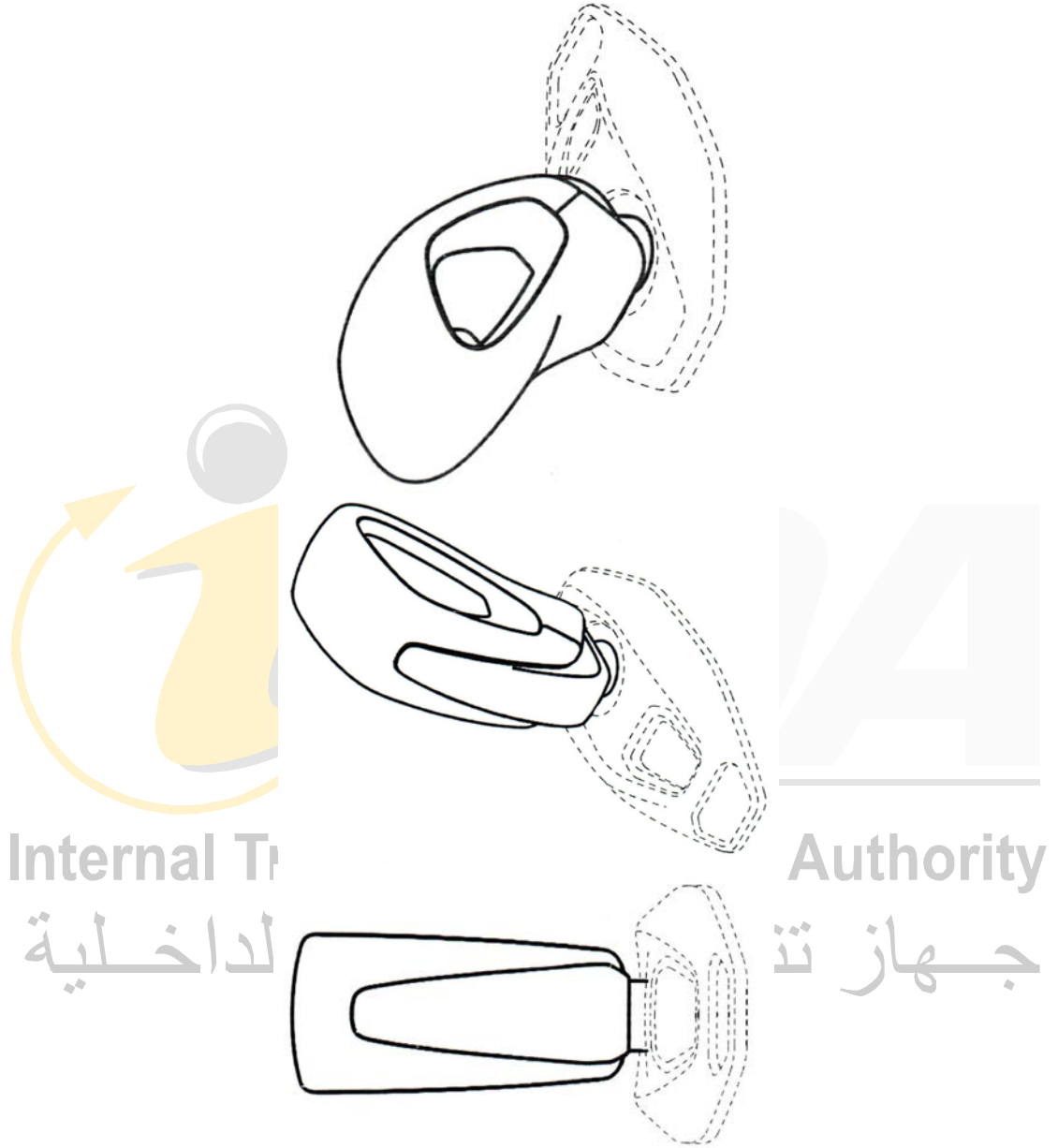

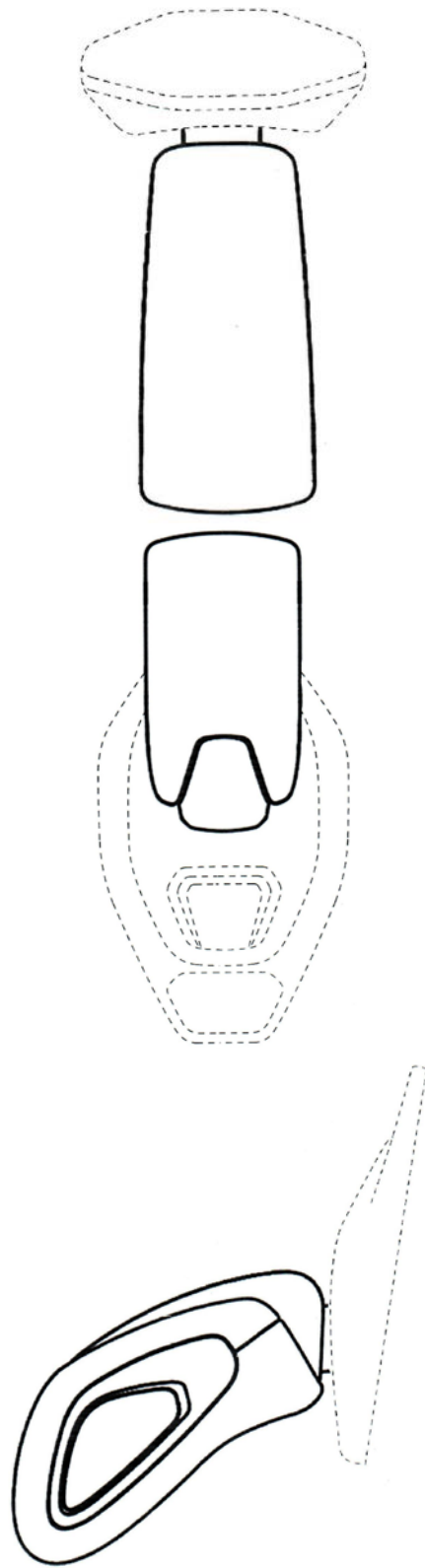

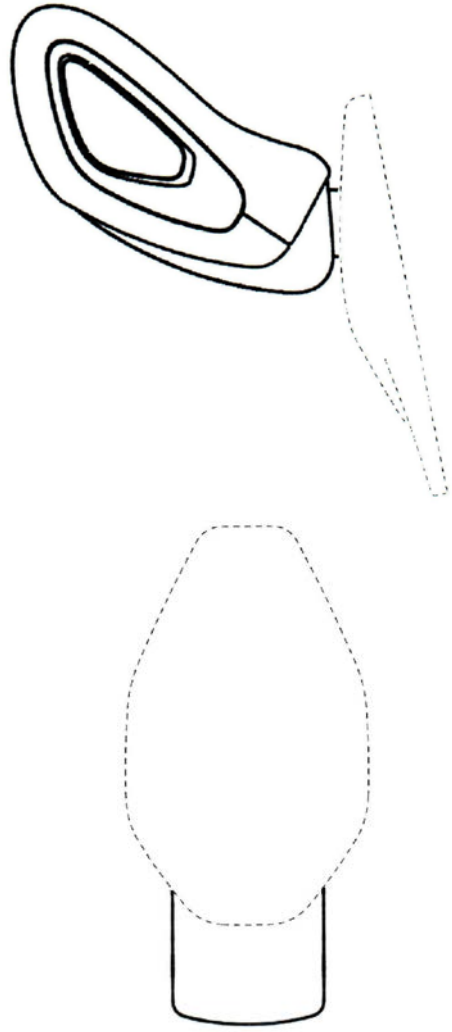

قدم عنها طلب رقم : ٢٠٢٢ / ٠٠٢٠
بتاريخ : ٢٠٢٢/٠١/٠٢

إسم طالب التسجيل : شركة جروب لوتس ليمنتد
العنوان : بوتاش لاني هيثيل ، نورويش ، نورفولك ، ان ار ١٤ ٨ إي زد ، المملكة المتحدة, , ,
غرضها :
فئات النموذج : ١٦-١٢
نوع النموذج :
الاسبقية: "نموذج صناعى واحد " مركبة و جوانب المركبة
UK ٢٠٢١/٠٧/٠٦ ٦١٤٧٢٤٠

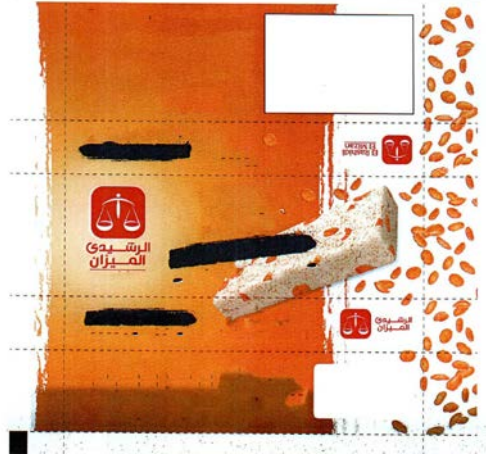

Internal Trade Development Authority

قدم عنها طلب رقم: ٢٠٢٢/٠٢٦٢

بتاريخ: ٢٠٢٢/٠١/٢٦

جهاز تنمية التجارة الداخلية

إسم طالب التسجيل: شركة مصانع حلويات الرشيدى الميزان - شركة مساهمة مصرية

العنوان: القطعة رقم ٣٨ القطعة رقم ٣٩ جزء من القطعة رقم ٣٧ المنطقة الصناعية الثانية - ٦ اكتوبر, , ,

غرضها:

فئات النموذج: ٠٨-١٩

نموذج صناعى واحد عبارة عن استيكر

نوع النموذج:

الاسبقية:



قدم عنها طلب رقم : ٢٠٢٢ / ٠٢٦٣

بتاريخ : ٢٠٢٢/٠١/٢٦

Internal Trade Development Authority

إسم طالب التسجيل : شركة مصانع حلويات الرشيدى الميزان - شركة مساهمة مصرية
العنوان : القطعة رقم ٣٨ القطعة رقم ٣٩ جزء من القطعة رقم ٣٧ المنطقة الصناعية الثانية - ٦ أكتوبر , , ,
غرضها : جهاز تنمية التجارة الداخلية
فئات النموذج : ٠٨-١٩
نوع النموذج :
الاسبقية:

نموذج صناعى واحد عبارة عن استيكر



قدم عنها طلب رقم : ٢٠٢٢ / ٠٢٦٥

بتاريخ : ٢٠٢٢/٠١/٢٦

إسم طالب التسجيل : شركة مصانع حلويات الرشيدي الميزان - شركة مساهمة مصرية

العنوان : القطعة رقم ٣٨ القطعة رقم ٣٩ جزء من القطعة رقم ٣٧ المنطقة الصناعية الثانية - ٦ أكتوبر , , ,

غرضها : Internal Trade Development Authority

فئات النموذج : ٠٨-١٩

نوع النموذج: جهاز تنمية التجارة الداخلية
الاسبقية: نموذج صناعي واحد عبارة عن استيكر



Internal Trade Development Authority

قدم عنها طلب رقم : ٢٠٢٢ / ٠٢٦٦

بتاريخ : ٢٠٢٢/٠١/٢٦

جهاز تنمية التجارة الداخلية

إسم طالب التسجيل : شركة مصانع حلويات الرشيدى الميزان - شركة مساهمة مصرية

العنوان : القطعة رقم ٣٨ القطعة رقم ٣٩ جزء من القطعة رقم ٣٧ المنطقة الصناعية الثانية - ٦ اكتوبر, , ,

غرضها :

فئات النموذج : ٠٨-١٩

نموذج صناعى واحد عبارة عن استيكر

نوع النموذج :

الاسبقية:

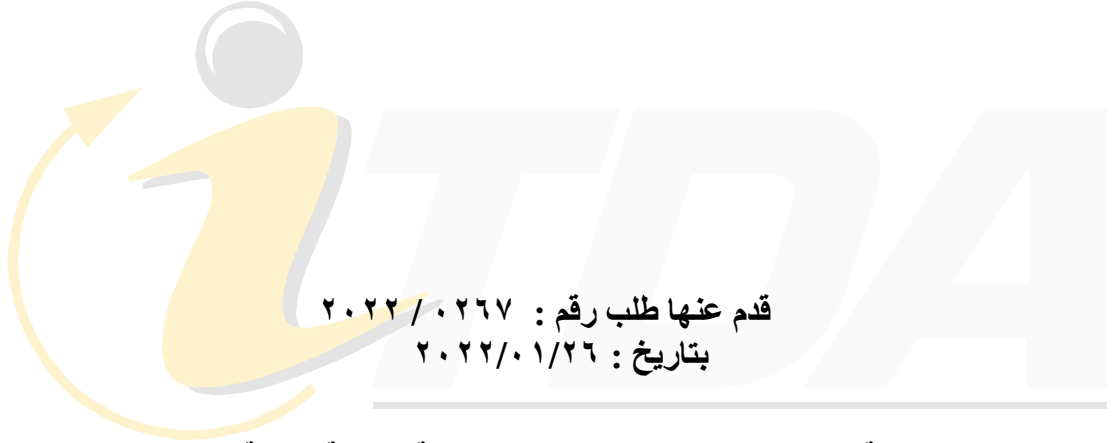

قدم عنها طلب رقم : ٢٠٢٢ / ٠٢٦٧
بتاريخ : ٢٠٢٢/٠١/٢٦

إسم طالب التسجيل : شركة مصانع حلويات الرشيدى الميزان - شركة مساهمة مصرية
العنوان : القطعة رقم ٣٨ القطعة رقم ٣٩ جزء من القطعة رقم ٣٧ المنطقة الصناعية الثانية - ٦ أكتوبر , , ,
غرضها :
فئات النموذج : ٠٨-١٩
نوع النموذج :
الاسبقية:
نموذج صناعى واحد عبارة عن استيكر



قدم عنها طلب رقم : ٢٠٢٢ / ٠٢٦٨
بتاريخ : ٢٠٢٢/٠١/٢٦

إسم طالب التسجيل : شركة مصانع حلويات الرشيدى الميزان - شركة مساهمة مصرية
العنوان : القطعة رقم ٣٨ القطعة رقم ٣٩ جزء من القطعة رقم ٣٧ المنطقة الصناعية الثانية - ٦ أكتوبر , , ,
غرضها :
فئات النموذج : ١٩-٠٨
نوع النموذج : جهاز تنمية التجارة الداخلية
الاسبقية : نموذج صناعى واحد عبارة عن استيكر



قدم عنها طلب رقم : ٢٠٢٢ / ٠٢٦٩
بتاريخ : ٢٠٢٢/٠١/٢٦

إسم طالب التسجيل : شركة مصانع حلويات الرشيدى الميزان - شركة مساهمة مصرية
العنوان : القطعة رقم ٣٨ القطعة رقم ٣٩ جزء من القطعة رقم ٣٧ المنطقة الصناعية الثانية - ٦ اكتوبر , , ,
غرضها :
فئات النموذج : ١٩-٠٨
نوع النموذج: جهاز تنمية التجارة الداخلية
الاسبقية:
نموذج صناعى واحد عبارة عن استيكر



قدم عنها طلب رقم : ٢٠٢٢ / ٠٢٧٠
بتاريخ : ٢٠٢٢/٠١/٢٦

إسم طالب التسجيل : شركة مصانع حلويات الرشيدى الميزان - شركة مساهمة مصرية
العنوان : القطعة رقم ٣٨ القطعة رقم ٣٩ جزء من القطعة رقم ٣٧ المنطقة الصناعية الثانية - ٦ اكتوبر , , ,
غرضها :
فئات النموذج : ٠٨-١٩
نوع النموذج: جهاز تنمية التجارة الداخلية
الاسبقية:
نموذج صناعى واحد عبارة عن استيكر



قدم عنها طلب رقم : ٢٠٢٢ / ٠٢٧١
بتاريخ : ٢٠٢٢/٠١/٢٦

إسم طالب التسجيل : شركة مصانع حلويات الرشيدى الميزان - شركة مساهمة مصرية
العنوان : القطعة رقم ٣٨ القطعة رقم ٣٩ جزء من القطعة رقم ٣٧ المنطقة الصناعية الثانية - ٦ أكتوبر , , ,
غرضها :
فئات النموذج : ١٩-٠٨
نوع النموذج : جهاز تنمية التجارة الداخلية
الاسبقية : نموذج صناعى واحد عبارة عن استيكر



قدم عنها طلب رقم : ٢٠٢٢ / ٠٢٧٢
بتاريخ : ٢٠٢٢/٠١/٢٦

إسم طالب التسجيل : شركة مصانع حلويات الرشيدى الميزان - شركة مساهمة مصرية
العنوان : القطعة رقم ٣٨ القطعة رقم ٣٩ جزء من القطعة رقم ٣٧ المنطقة الصناعية الثانية - ٦ اكتوبر , , ,
غرضها :
فئات النموذج : ١٩-٠٨
نوع النموذج: جهاز تنمية التجارة الداخلية
الاسبقية:



قدم عنها طلب رقم : ٢٠٢٢ / ٠٢٧٤

بتاريخ : ٢٠٢٢/٠١/٢٦

إسم طالب التسجيل : شركة مصانع حلويات الرشيدى الميزان - شركة مساهمة مصرية

العنوان : القطعة رقم ٣٨ القطعة رقم ٣٩ جزء من القطعة رقم ٣٧ المنطقة الصناعية الثانية - ٦ اكتوبر , , ,

غرضها : Internal Trade Development Authority

فئات النموذج : ٠٣-٠٩

نوع النموذج : جهاز تنمية التجارة الداخلية
الاسبقية : نموذج صناعى واحد عبارة عن عبوة



قدم عنها طلب رقم : ٢٠٢٢ / ٠٢٧٥

بتاريخ : ٢٠٢٢/٠١/٢٦

Internal Trade Development Authority

إسم طالب التسجيل : شركة مصانع حلويات الرشيدى الميزان - شركة مساهمة مصرية
العنوان : القطعة رقم ٣٨ القطعة رقم ٣٩ جزء من القطعة رقم ٣٧ المنطقة الصناعية الثانية - ٦ أكتوبر , , ,
غرضها : جهاز تنمية التجارة الداخلية
فئات النموذج : ٠٣-٠٩
نوع النموذج :
الاسبقية:
نموذج صناعى واحد عبارة عن عبوة



قدم عنها طلب رقم : ٢٠٢٢ / ٠٤٠٩

بتاريخ : ٢٠٢٢/٠٢/١٠

Internal Trade Development Authority

اسم طالب التسجيل : مطاوع جمال مطاوع معتمد
العنوان : المنيا - مدينة ملوى - شارع ٢٦ يوليو بملك يحيى محمد فراج , , ,

غرضها :

فئات النموذج : ٠٥-٠٩

نموذج صناعى واحد عبارة عن كيس

نوع النموذج :

الاسبقية:



قدم عنها طلب رقم : ٢٠٢٢ / ٠٦٧٥

بتاريخ : ٢٠٢٢/٠٣/١٧

إسم طالب التسجيل : مصطفى عاطف مسعود توفيق حجازى - فردى

العنوان : مدخل ٧ برج (١) الحلوانى - كفره الدوار - البحيرة - مصر

غرضها :

فئات النموذج : ٢١-٠١

نوع النموذج : نموذج صناعى احد عبارة عن بازل

الاسبقية:



Internal Trade Development Authority

جهاز تنمية التجارة الداخلية
 قدم عنها طلب رقم: ٢٠٢٢ / ٠٦٧٦
 بتاريخ: ٢٠٢٢ / ٠٣ / ١٧

إسم طالب التسجيل : مصطفى عاطف مسعود توفيق حجازى - فردى
 العنوان : مدخل ٧ برج (١) الحلوانى - كفره الدوار - البحيرة, , ,
 غرضها :
 فئات النموذج : ٠١-٢١
 نوع النموذج : نموذج صناعى احد عبارة عن كارت بازل
 الاسبقية:



Internal Trade Development Authority

جهاز تنمية التجارة الداخلية
 قدم عنها طلب رقم: ٢٠٢٢ / ٠٦٧٧
 بتاريخ: ٢٠٢٢ / ٠٣ / ١٧

إسم طالب التسجيل : مصطفى عاطف مسعود توفيق حجازى - فردى
 العنوان : مدخل ٧ برج (١) الحلوانى - كفره الدوار - البحيرة, , ,
 غرضها :
 فئات النموذج : ٠١-٢١
 نوع النموذج : نموذج صناعى احد عبارة عن كارت بازل
 الاسبقية:

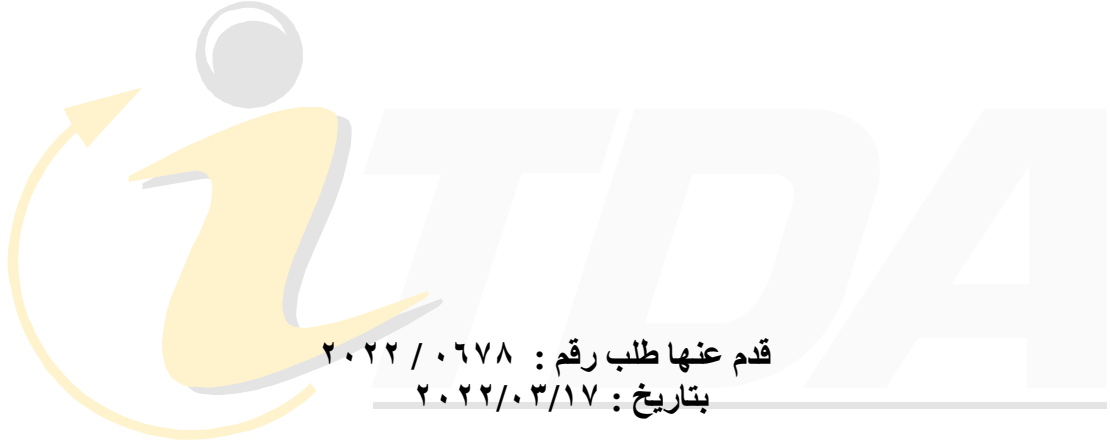
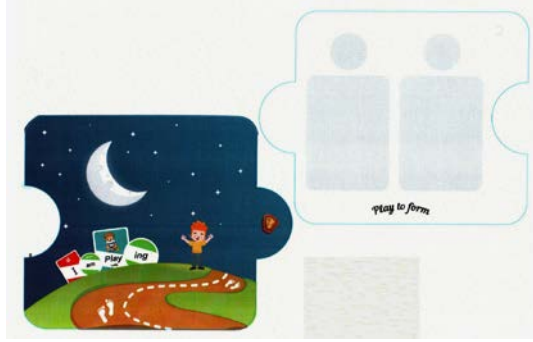

قدم عنها طلب رقم : ٢٠٢٢ / ٠٦٧٨
بتاريخ : ٢٠٢٢/٠٣/١٧

Internal Trade Development Authority
جهاز تنمية التجارة الداخلية

إسم طالب التسجيل : مصطفى عاطف مسعود توفيق حجازى - فردى
العنوان : مدخل ٧ برج (١) الحلوانى - كفره الدوار - البحيرة , , , ,
غرضها :
فئات النموذج : ٠١-٢١
نوع النموذج :
الاسبقية :
نموذج صناعى احد عبارة عن بازل

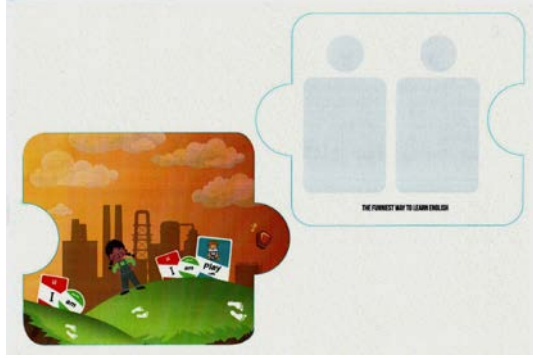

قدم عنها طلب رقم : ٢٠٢٢ / ٠٦٧٩

بتاريخ : ٢٠٢٢/٠٣/١٧

Internal Trade Development Authority

إسم طالب التسجيل : مصطفى عاطف مسعود توفيق حجازى - فردى

العنوان : مدخل ٧ برج (١) الحلوانى - كفرة الدوار - البحيرة , , , ,

جهاز تنمية التجارة الداخلية

غرضها :

فئات النموذج : ٠١-٢١

نموذج صناعى احد عبارة عن بازل

نوع النموذج:

الاسبقية:

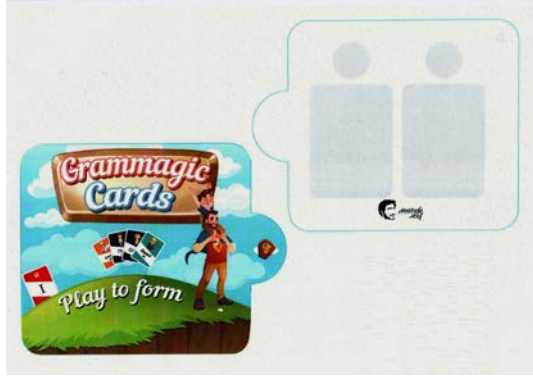

قدم عنها طلب رقم : ٢٠٢٢ / ٠٦٨٠

بتاريخ : ٢٠٢٢/٠٣/١٧

Internal Trade Development Authority

إسم طالب التسجيل : مصطفى عاطف مسعود توفيق حجازى - فردى
العنوان : مدخل ٧ برج (١) الحلوانى - كفره الدوار - البحيرة , , , ,

غرضها : جهاز تنمية التجارة الداخلية

فئات النموذج : ٠١-٢١

نموذج صناعى احد عبارة عن بازل

نوع النموذج:

الاسبقية:



قدم عنها طلب رقم : ٢٠٢٢ / ٠٦٨١

بتاريخ : ٢٠٢٢/٠٣/١٧

Internal Trade Development Authority

إسم طالب التسجيل : مصطفى عاطف مسعود توفيق حجازى - فردى
العنوان : مدخل ٧ برج (١) الحلوانى - كفره الدوار - البحيرة , , , ,
الاسم : جهاز تنمية التجارة الداخلية

فئات النموذج : ٠٤-١٩

نموذج صناعى احد عبارة عن كتالوج

نوع النموذج:

الاسبقية:



Internal Trade Development Authority

جهاز تنمية التجارة الداخلية

قدم عنها طلب رقم : ٢٠٢٢ / ٠٦٨٢
بتاريخ : ٢٠٢٢ / ٠٣ / ١٧

إسم طالب التسجيل : مصطفى عاطف مسعود توفيق حجازى - فردى
العنوان : مدخل ٧ برج (١) الحلوانى - كفره الدوار - البحيرة, , ,
غرضها :
فئات النموذج : ٠٣-٠٩
نوع النموذج : نموذج صناعى احد عبارة عن علبة كارتون
الاسبقية:



قدم عنها طلب رقم : ٢٠٢٢ / ١٥٢٢
بتاريخ : ٢٠٢٢ / ١٠ / ٠٢
Internal Trade Development Authority

اسم طالب التسجيل : طارق جابر محمد رفاعي
العنوان : ٣ درب التركمانى - باب البحر - باب الشعريه - القاهرة , , ,

غرضها :

فئات النموذج : ٠٥-٠٩

نموذج صناعى واحد عبارة عن كيس حلوى

نوع النموذج :

الاسبقية:



قدم عنها طلب رقم : ٢٠٢٢ / ١٦٢٣

بتاريخ : ٢٠٢٢/١١/٠١

Internal Trade Development Authority

إسم طالب التسجيل : يوسف السيد فهمى محمد المكاوى - منشأة فردية

العنوان : ١٢ شارع ابو الحسن من شارع عبد السلام عارف بملك سامى محمود غازى اول المنصورة - حي غرب الدقهلية , ,

غرضها :

فئات النموذج : ٠٧-٠٧

نوع النموذج :

الاسبقية :

نموذج صناعى واحد عبارة عن لانش بوكس



قدم عنها طلب رقم : ٢٠٢٢ / ١٦٢٤

بتاريخ : ٢٠٢٢/١١/٠١

Internal Trade Development Authority

إسم طالب التسجيل : يوسف السيد فهمى محمد المكاوى - منشأة فردية

العنوان : ١٢ شارع ابو الحسن من شارع عبد السلام عارف بملك سامى محمود غازى اول المنصورة - حي غرب الدقهلية , ,

غرضها :

فئات النموذج : ٠٧-٠٧

نوع النموذج :

الاسبقية :

نموذج صناعى واحد عبارة عن لانش بوكس

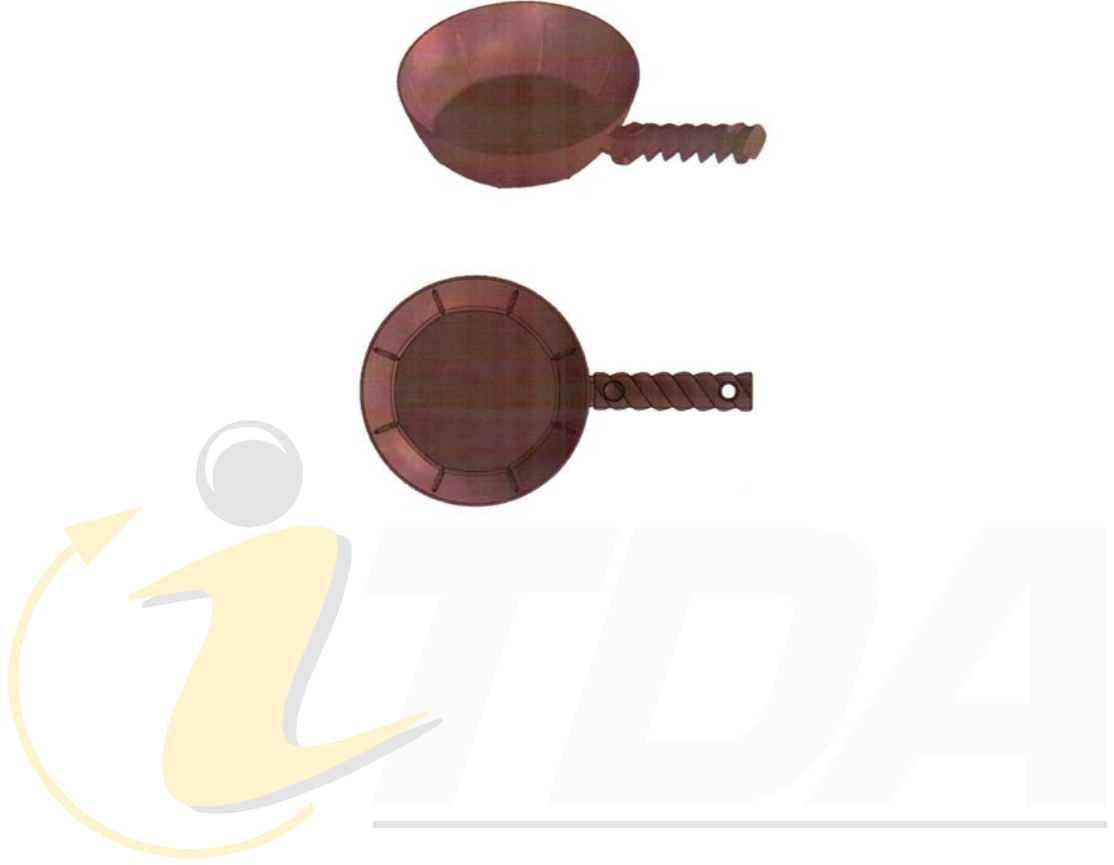

Internal Trade Development Authority

جهاز تنمية التجارة الداخلية
 بتاريخ: ٢٠٢٢/١١/٠٩
 رقم: ٢٠٢٢/١٦٥٧

إسم طالب
 التسجيل:

معتز بالله مجدى محمد عفيفى - وان هاندرد للاستيراد و التصدير و التجارة

العنوان:

القاهرة الجديدة - مول التجارى - ميراج بالتجمع الاول طريق مصر السويس الصحراوى - الطابق الثالث محلات A٤٠
 B٤٠ . القاهرة, , , ,

غرضها:

فئات النموذج: ٠٢-٠٧

نوع النموذج:

الاسبقية:

نموذج صناعى واحد عبارة عن مقلاية

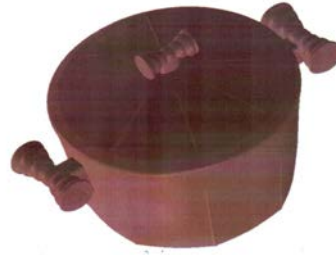

Internal Trade Development Authority

جهاز تنمية التجارة الداخلية
 بتاريخ: ٢٠٢٢/١١/٠٩ رقم: ٢٠٢٢/١٦٥٨

إسم طالب
التسجيل:

معتز بالله مجدى محمد عفيفى - وان هاندرد للاستيراد و التصدير و التجارة

العنوان:

القاهرة الجديدة - مول التجارى - ميراج بالتجمع الاول طريق مصر السويس الصحراوى - الطابق الثالث محلات A ٤٠ B ٤٠ . القاهرة, , , ,

غرضها:

فئات النموذج: ٠٢-٠٧

نوع النموذج:

الاسبقية:

نموذج صناعى واحد عبارة عن حلة

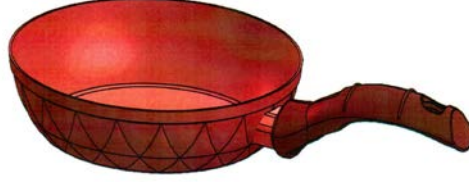

Internal Trade Development Authority

جهاز تنمية التجارة الداخلية
 رقم: ٢٠٢٢/١٦٦٠
 بتاريخ: ٢٠٢٢/١١/٠٩

إسم طالب
 التسجيل:

معتز بالله مجدى محمد عفيفى - وان هاندرد للاستيراد و التصدير و التجارة

العنوان:

القاهرة الجديدة - مول التجارى - ميراج بالتجمع الاول طريق مصر السويس الصحراوى - الطابق الثالث محلات A ٤٠ B ٤٠ . القاهرة, , , .

غرضها:

فئات النموذج: ٠٢-٠٧

نوع النموذج:

الاسبقية:

نموذج صناعى واحد عبارة عن مقلاة

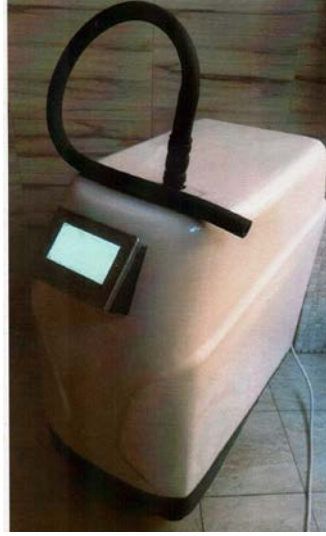

Internal Trade Development Authority

جهاز تنمية التجارة الداخلية
بتاريخ: ٢٠٢٢/١٢/٠٤
قدم عنها طلب رقم: ٢٠٢٢ / ١٨٣٥

إسم طالب التسجيل: شركة ايليجانز فارما - شركة ذات مسئولية محدودة

العنوان: شقة رقم ٣ الدور الاول - ٢٢ شارع جمال الدين ابو المحاسن - جاردن سيتي - قصر النيل - القاهرة, , ,

غرضها:

فئات النموذج: ٠١-٢٤

نموذج صناعى واحد عبارة عن جهاز لتبريد الجلد و منع احتراقه

نوع النموذج:

الاسبقية:



Internal Trade Development Authority

جهاز تنمية التجارة الداخلية
 بتاريخ: ٢٠٢٢/١٢/٠٦ رقم: ٢٠٢٢/١٨٤٧

إسم طالب
التسجيل:

العنوان:

غرضها:

فئات النموذج: ٠٥-٠٩

نوع النموذج:

الاسبقية:

حسين عباس احمد و محمد حمدان احمد - همتو للاستيراد و التصدير و التعبئة و التغليف و التوزيع - شركة تضامن

قطعة رقم ٥٠ ، ٤٨ ، ١٠٥ تقسيم شركة النور - حوض رقم ٣ تقسيم الاملاك - ناحية زمام ابو رواش محافظة الجيزة
 الكيلو ٢٦ طريق مصر اسكندرية الصحراوى الجيزة، ، ، ،

نموذج صناعى واحد عبارة عن كيس حلوى



Internal Trade Development Authority

جهاز تنمية التجارة الداخلية
 بتاريخ: ٢٠٢٢/١٢/٠٦ رقم: ٢٠٢٢/١٨٤٨

إسم طالب
 التسجيل:

العنوان:

غرضها:

فئات النموذج: ٠٥-٠٩

نوع النموذج:

الاسبقية:

حسين عباس احمد و محمد حمدان احمد - همتو للاستيراد و التصدير و التعبئة و التغليف و التوزيع - شركة تضامن

قطعة رقم ٥٠ ، ٤٨ ، ١٠٥ تقسيم شركة النور - حوض رقم ٣ تقسيم الاملاك - ناحية زمام ابو رواش محافظة الجيزة
 الكيلو ٢٦ طريق مصر اسكندرية الصحراوى الجيزة، ، ، ،

نموذج صناعى واحد عبارة عن كيس حلوى

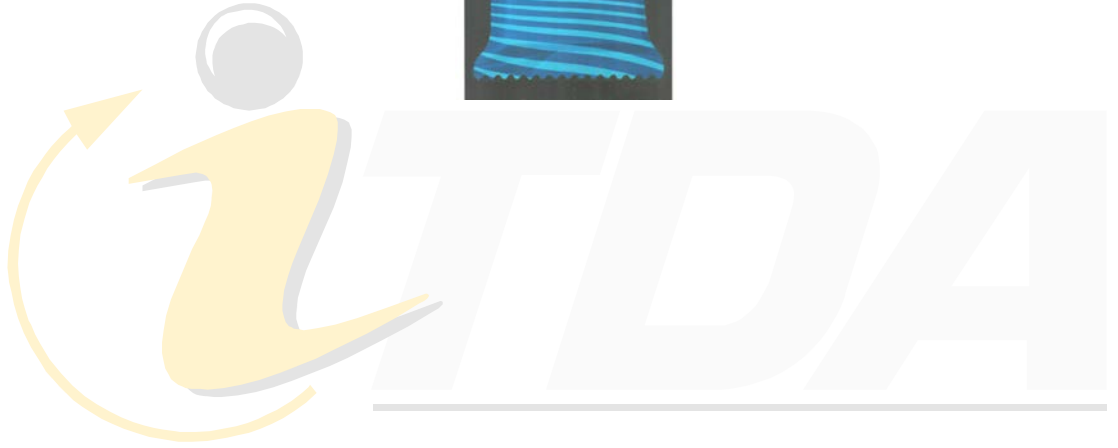

Internal Trade Development Authority

جهاز تنمية التجارة الداخلية
 بتاريخ: ٢٠٢٢/١٢/٢٦
 قدم عنها طلب رقم: ٢٠٢٢/٢٠٠٧

إسم طالب
 التسجيل:

العنوان:

غرضها:

فئات النموذج: ٠٥-٠٩

نوع النموذج:

الاسبقية:

حسين عباس احمد و محمد حمدان احمد - همتو للاستيراد و التصدير و التعبئة و التغليف و التوزيع - شركة تضامن

قطعة رقم ٥٠ ، ٤٨ ، ١٠٥ تقسيم شركة النور - حوض رقم ٣ تقسيم الاملاك - ناحية زمام ابو رواش محافظة الجيزة
 الكيلو ٢٦ طريق مصر اسكندرية الصحراوى الجيزة، ، ، ،

نموذج صناعى واحد عبارة عن غلاف حلوى



Internal Trade Development Authority

جهاز تنمية التجارة الداخلية
 قدم عنها طلب رقم : ٢٠٢٣ / ٠١١٨
 بتاريخ : ٢٠٢٣ / ٠١ / ١٠

إسم طالب
 التسجيل :

العنوان :

غرضها :

فئات النموذج : ٠٣-٠٩

نوع النموذج :

الاسبقية:

حسين عباس احمد و محمد حمدان احمد - همتو للاستيراد و التصدير و التعبئة و التغليف و التوزيع - شركة تضامن

قطعة رقم ٥٠ ، ٤٨ ، ١٠٥ تقسيم شركة النور - حوض رقم ٣ تقسيم الاملاك - ناحية زمام ابو رواش محافظة الجيزة
 الكيلو ٢٦ طريق مصر اسكندرية الصحراوى الجيزة, , , ,

نموذج صناعى واحد عبارة عن كرتونة

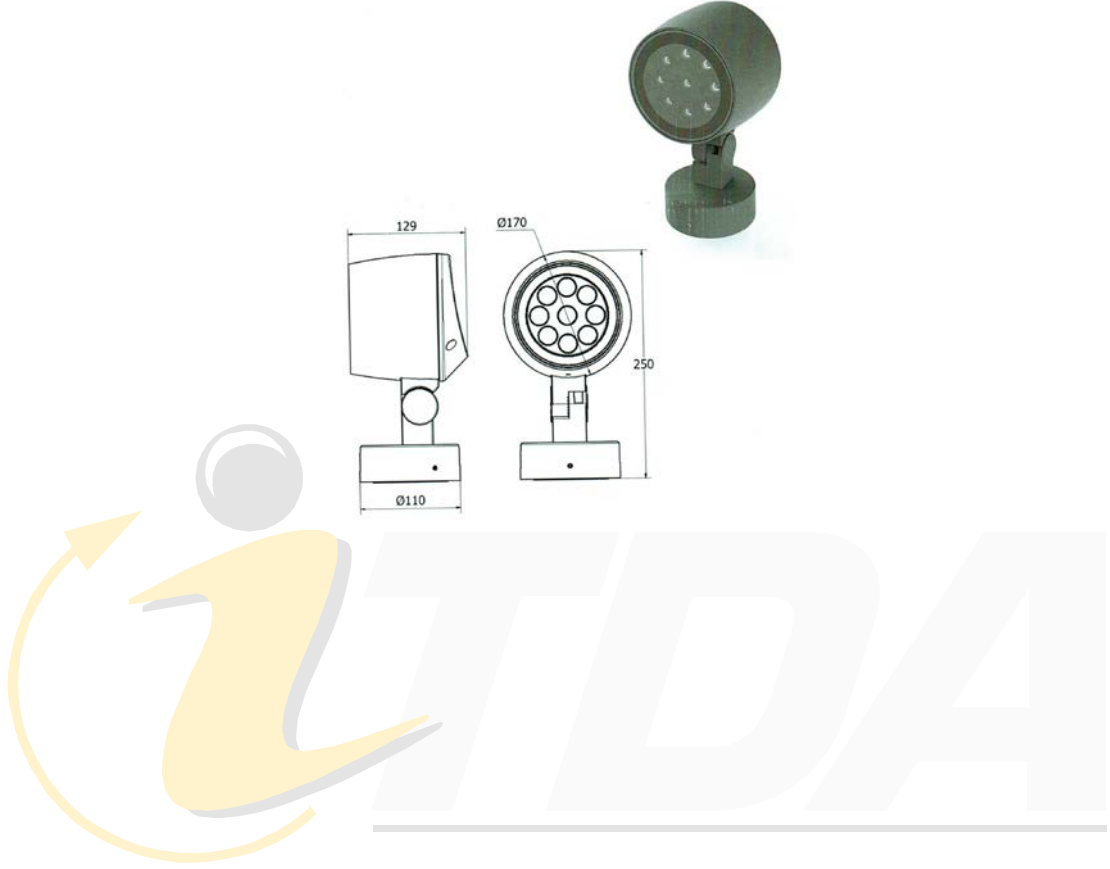

Internal Trade Development Authority

جهاز تنمية التجارة الداخلية

قدم عنها طلب رقم: ٢٠٢٣/٠١٥٦

بتاريخ: ٢٠٢٣/٠١/٢٢

إسم طالب التسجيل: شركة ثرى برازرز للصناعات الهندسية والكهربائية (أرت لاين) - شركة مساهمة مصرية
العنوان: ٢١ شارع المعهد الاشتراكي - روكسى - مصر الجديدة - القاهرة, , , ,
غرضها:
فئات النموذج: ٠٥-٢٦
نوع النموذج:
الاسبقية:

نموذج صناعى واحد عبارة عن كشاف

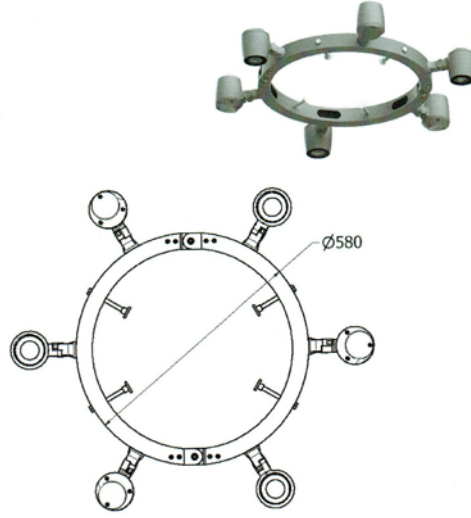

Internal Trade Development Authority

جهاز تنمية التجارة الداخلية
 رقم: ٢٠٢٣/٠١٥٧
 بتاريخ: ٢٠٢٣/٠١/٢٢

إسم طالب التسجيل : شركة ثرى برازرز للصناعات الهندسية والكهربائية (أرت لاين) - شركة مساهمة مصرية
 العنوان : ٢١ شارع المعهد الاشتراكي - روكسى - مصر الجديدة - القاهرة, , , ,
 غرضها :
 فئات النموذج : ٠٥-٢٦
 نوع النموذج :
 الاسبقية:
 نموذج صناعى واحد عبارة عن كشاف

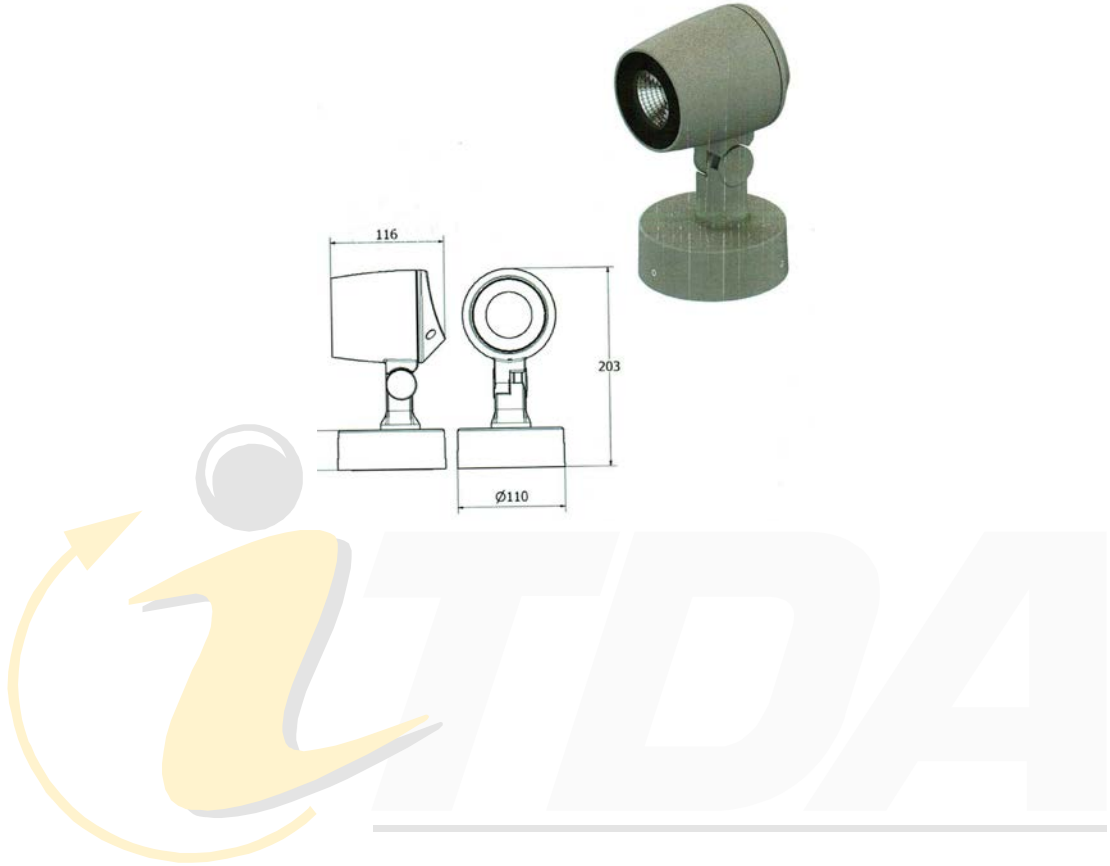

Internal Trade Development Authority

جهاز تنمية التجارة الداخلية
 بتاريخ: ٢٠٢٣/٠١/٢٢
 قدم عنها طلب رقم: ٢٠٢٣/٠١/١٥٨

إسم طالب التسجيل: شركة ثرى برازرز للصناعات الهندسية والكهربائية (أرت لاين) - شركة مساهمة مصرية
 العنوان: ٢١ شارع المعهد الاشتراكي - روكسى - مصر الجديدة - القاهرة, , , ,
 غرضها:
 فئات النموذج: ٠٥-٢٦
 نوع النموذج:
 الاسبقية:
 نموذج صناعى واحد عبارة عن كشاف



قدم عنها طلب رقم : ٢٠٢٣ / ٠١٥٩
بتاريخ : ٢٠٢٣ / ٠١ / ٢٢

إسم طالب التسجيل : شركة ثرى برازرز للصناعات الهندسية والكهربائية (أرت لاين) - شركة مساهمة مصرية
العنوان : ٢١ شارع المعهد الاشتراكى - روكسى - مصر الجديدة - القاهرة , , ,
غرضها :
فئات النموذج : ٠٥-٢٦
نوع النموذج :
الاسبقية :

عدد (2) نموذج صناعى عبارة عن كشف



شكل ٢



شكل ١

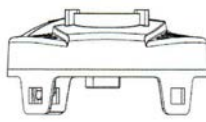

شكل ٤

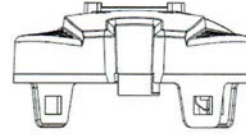

شكل ٣

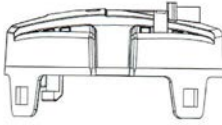

شكل ٦

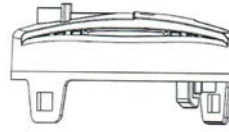

شكل ٥



شكل ٧

Internal Trade
الداخلية

Authority
جهاز تنمية

قدم عنها طلب رقم : ٢٠٢٣ / ٠٢٤٢
بتاريخ : ٢٠٢٣/٠١/٢٩

إسم طالب التسجيل : شركة كوثيرم

العنوان : ١٠٧ ترافيرس دي لافيس - بارك دي اكتيفيت لى لافيس - ٣٨٤٧٠ فيينا ، النمسا, , , ,

غرضها :

فئات النموذج : ٠٣-٢٣ : ٩٩-١٥

نوع النموذج : " نموذج مخصص لـ " منظم حرارة

الاسبقية:



قدم عنها طلب رقم : ٢٠٢٣ / ٠٢٨٨

بتاريخ : ٢٠٢٣/٠٢/٠٧

Internal Trade Development Authority

إسم طالب التسجيل : الشركة المتحدة لتصنيع الزيوت والعبوات ش.م.م.
العنوان : المنطقة الصناعية ٣ - القطعة رقم ٧٦ ، ٧٧ مدينة العاشر من رمضان ، ، ، ،

غرضها :

فئات النموذج : ٠١-٠٩

نوع النموذج :

الاسبقية :

نموذج صناعى واحد عبارة عن زجاجة



Internal Trade
جريدة الداخلية



ment Authority
جهاز تنمية



قدم عنها طلب رقم : ٢٠٢٣ / ٠٣٠٧
بتاريخ : ٢٠٢٣/٠٢/١٣

إسم طالب التسجيل : شركة جريت وال موتور كومباني ليمتد
العنوان : نو. ٢٢٦٦ شاويانج ساوث ست ، بودينج هيبي ، ٠٧١٠٠٠ ، بي. ار. الصين ، ، ، ،
غرضها :
فئات النموذج : ٠٨-١٢
نوع النموذج :
الاسبقية :
" عدد (1) نموذج مخصص لـ " سيارة



Internal Trade Development Authority

جهاز تنمية التجارة الداخلية
 قدم عنها طلب رقم: ٢٠٢٣ / ٠٦٦٣
 بتاريخ: ٢٠٢٣ / ٠٤ / ٠٩

إسم طالب التسجيل : شركة حلى مصر - شركة ذات مسئولية محدودة
 العنوان : ٢٨ / ٢٩ المحور الخدمى الثانى - المنطقة الصناعية الاولى - مدينة ٦ اكتوبر - الجيزة , , ,
 غرضها :
 فئات النموذج : ٠١-١١
 نوع النموذج :
 الاسبقية:
 نموذج صناعى واحد عبارة عن عقد



قدم عنها طلب رقم : ٢٠٢٣ / ٠٦٦٤

بتاريخ : ٢٠٢٣/٠٤/٠٩

Internal Trade Development Authority

إسم طالب التسجيل : شركة حلى مصر - شركة ذات مسئولية محدودة
العنوان : ٢٨/٢٩ المحور الخدمى الثانى - المنطقة الصناعية الاولى - مدينة ٦ اكتوبر - الجيزة , , ,
غرضها :

فئات النموذج : ٠١-١١

نوع النموذج :

الاسبقية:

نموذج صناعى واحد عبارة عن عقد



Internal Trade Development Authority

جهاز تنمية التجارة الداخلية
 بتاريخ: ٢٠٢٣/٠٤/٠٩
 قدم عنها طلب رقم: ٢٠٢٣/٠٦٦٥

إسم طالب التسجيل: شركة حلى مصر - شركة ذات مسئولية محدودة
 العنوان: ٢٨/٢٩ المحور الخدمى الثانى - المنطقة الصناعية الاولى - مدينة ٦ اكتوبر - الجيزة, , ,
 غرضها:
 فئات النموذج: ٠١-١١
 نوع النموذج:
 الاسبقية:
 نموذج صناعى واحد عبارة عن عقد



قدم عنها طلب رقم : ٢٠٢٣ / ٠٦٦٦

بتاريخ : ٢٠٢٣/٠٤/٠٩

Internal Trade Development Authority

إسم طالب التسجيل : شركة حلى مصر - شركة ذات مسئولية محدودة

العنوان : ٢٨/٢٩ المحور الخدمى الثانى - المنطقة الصناعية الاولى - مدينة ٦ اكتوبر - الجيزة, مصر

غرضها : جهاز تنمية التجارة الداخلية

فئات النموذج : ٠١-١١

نموذج صناعى واحد عبارة عن عقد

نوع النموذج:

الاسبقية: