

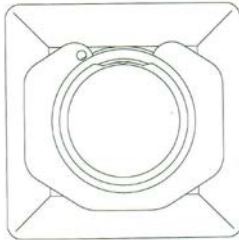

Internal Trade Development Authority

جهاز تنمية التجارة الداخلية
بتاريخ: ٢٠٢٠/١٢/٢١
قدم عنها طلب رقم: ٢٠٢٠ / ١٨٠٦

إسم طالب التسجيل : علاء محمد عبد الكريم التركى
العنوان : ٣١ شارع عبد العزيز فهمى - سابا باشا - قسم الرمل اول - الاسكندرية الدور الخامس شقة ١١, , ,
غرضها :
فئات النموذج : ٠٢-٢١
نوع النموذج :
الاسبقية:
نموذج صناعى واحد عبارة عن جهاز رياضى

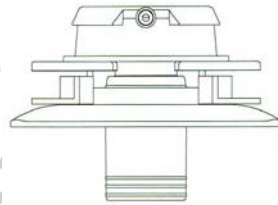
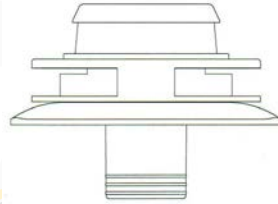
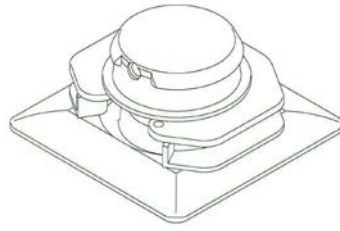
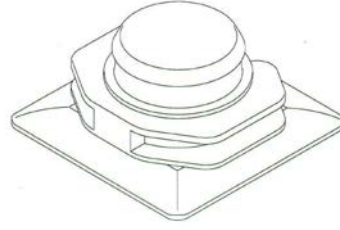

Internal Trade
أمانة التجارة الداخلية



Internal Trade
جهاز تنمية التجارة الداخلية

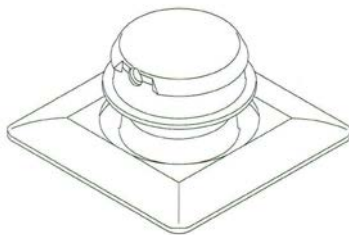
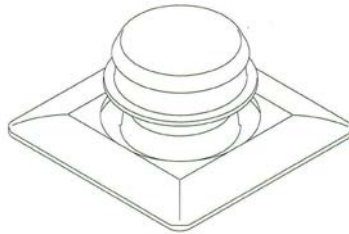
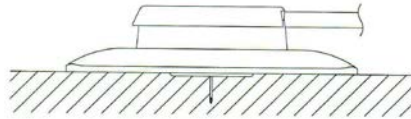
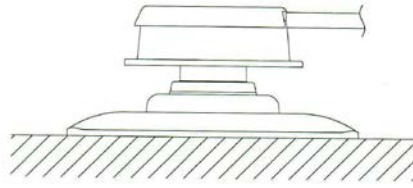
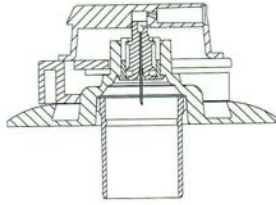

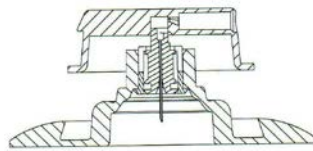
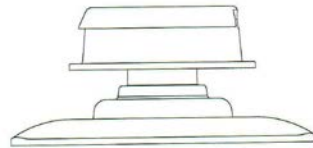
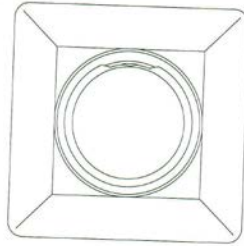
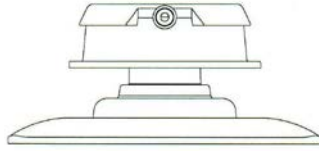
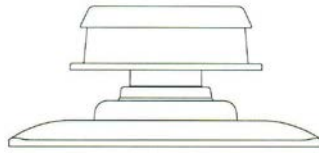

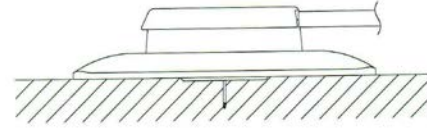
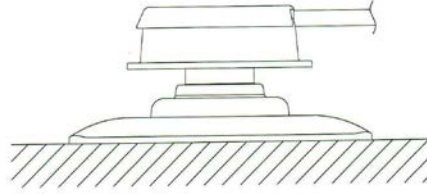

قدم عنها طلب رقم : ٢٠٢٠ / ١٨٢٩
بتاريخ : ٢٠٢٠/١٢/٢٨

إسم طالب التسجيل : (١) شركة اوتسوكا فارماسوتيكال فاككتوري ، انك . (٢) شركة هيروسكاي فاككتوري ، انك
العنوان : (١) ١١٥ كوجوهارا ، تاياوا ، ميوييا - شو ، ناروتو ، توكاشيما ٧٧٢ - ٨٦٠١ ، اليابان
(٢) ١ بونكيو - شو ، هيروسكاي - شى ، أومورى ٠٣٦ - ٨٥٦٠ ، اليابان، ، ، ،

غرضها :

فئات النموذج : ٠١-٢٤

" عدد (2) نموذج صناعى " جهاز طبي

نوع النموذج :

JP ٢٠٢٠/٠٧/٠١ ٠١٣٤٥٩-JP and ٢٠٢٠ ٢٠٢٠/٠٧/٠١ ٠١٣٤٥٨-٢٠٢٠

الاسبقية:

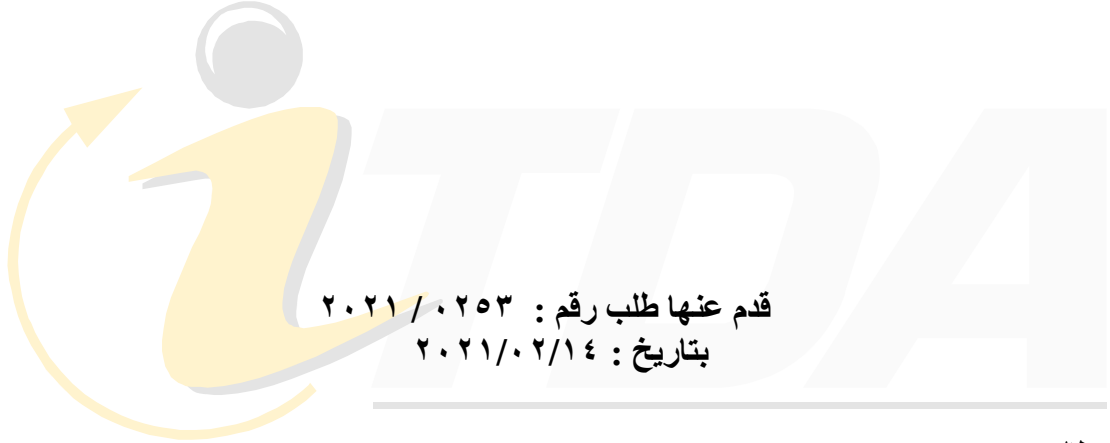

قدم عنها طلب رقم : ٢٠٢١ / ٠٢٥٣
بتاريخ : ٢٠٢١/٠٢/١٤

إسم طالب التسجيل : حسين عباس احمد و محمد حمدان احمد - همتو للاستيراد و التصدير و التعبئة و التغليف و التوزيع - شركة تضامن
العنوان : قطعة رقم ٥٠ ، ٤٨ ، ١٠٥ تقسيم شركة النور - حوض رقم ٣ تقسيم الاملاك - ناحية زمام ابو رواش محافظة الجيزة
الكيلو ٢٦ طريق مصر اسكندرية الصحراوى الجيزة، ...
غرضها :
فئات النموذج : ٠٥-٠٩
نوع النموذج :
الاسبقية :

نموذج صناعى واحد عبارة عن كيس



Internal Trade Development Authority

جهاز تنمية التجارة الداخلية
 رقم: ٢٠٢١ / ٠٢٦٦
 بتاريخ: ٢٠٢١ / ٠٢ / ١٤

إسم طالب
 التسجيل:

حسين عباس احمد و محمد حمدان احمد - همتو للاستيراد و التصدير و التعبئة و التغليف و التوزيع - شركة تضامن

العنوان:

قطعة رقم ٥٠ ، ٤٨ ، ١٠٥ تقسيم شركة النور - حوض رقم ٣ تقسيم الاملاك - ناحية زمام ابو رواش محافظة الجيزة
 الكيلو ٢٦ طريق مصر اسكندرية الصحراوى الجيزة، ، ، ،

غرضها:

فئات النموذج: ٠٥-٠٩

نوع النموذج:

الاسبقية:

نموذج صناعى واحد عبارة عن غلاف

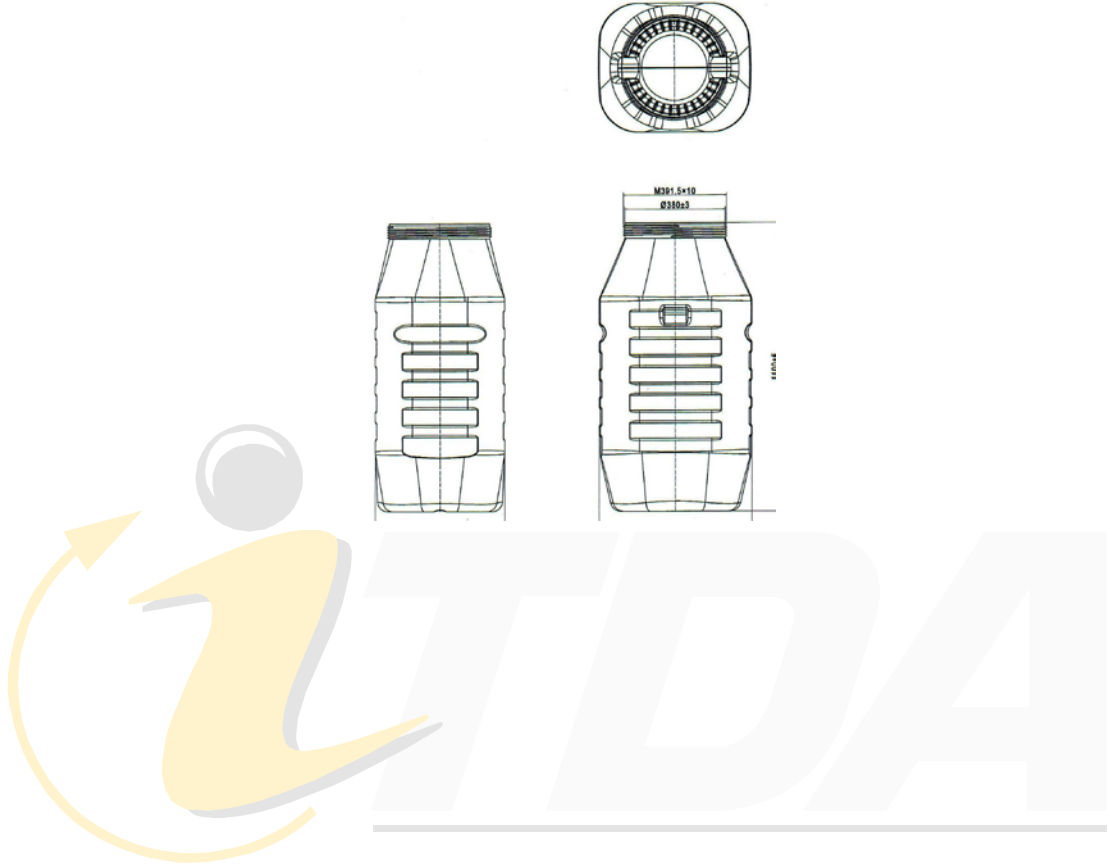

Internal Trade Development Authority

جهاز تنمية التجارة الداخلية
 بتاريخ: ٢٠٢١/٠٤/١٩
 قدم عنها طلب رقم: ٢٠٢١ / ٠٧٢٢

إسم طالب التسجيل : شركة فيردى للبلاستيك - شركة ذات مسئولية محدودة

العنوان : مدينة بدر القاهرة - الحرفيين - قطعة ١٨/٢ ، ، ، ،

غرضها :

فئات النموذج : ٠٢-٠٩

نوع النموذج : تصميم صناعى واحد عبارة عن برميل

الاسبقية:

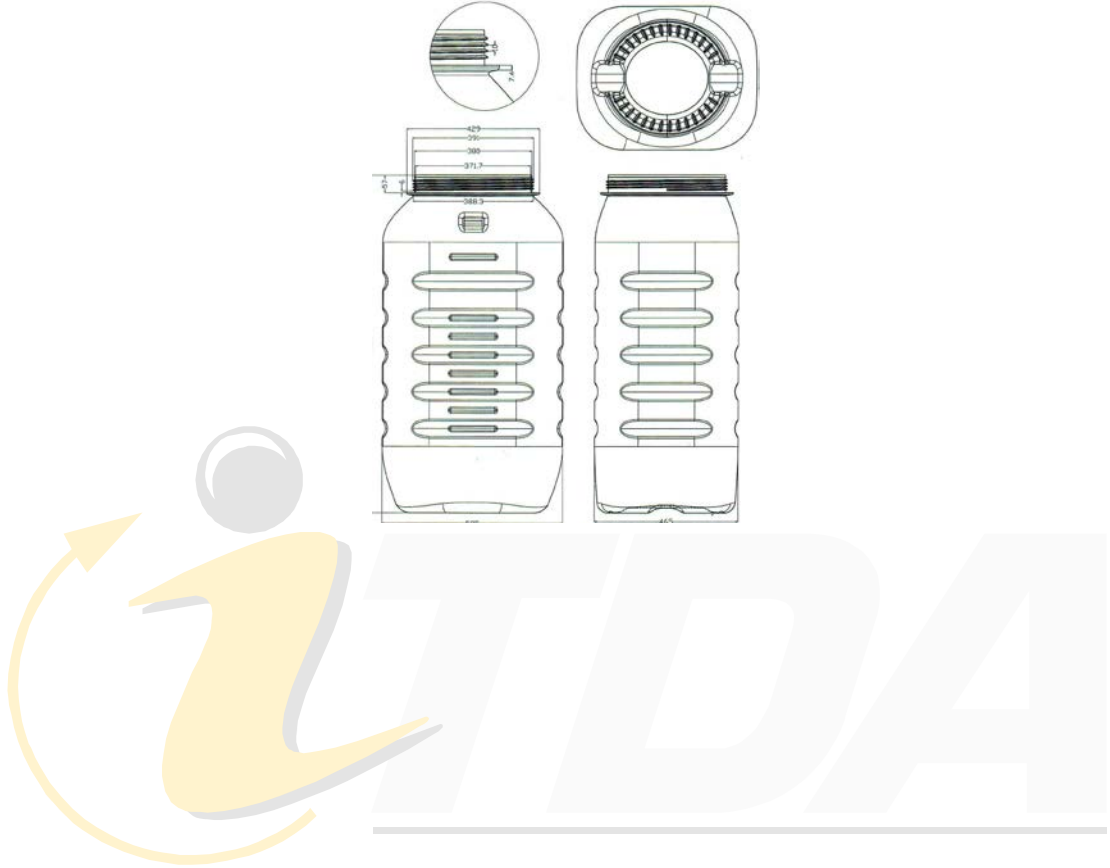

Internal Trade Development Authority

جهاز تنمية التجارة الداخلية
 بتاريخ: ٢٠٢١/٠٤/١٩
 قدم عنها طلب رقم: ٢٠٢١ / ٠٧٢٣

إسم طالب التسجيل : شركة فيردى للبلاستيك - شركة ذات مسئولية محدودة

العنوان : مدينة بدر القاهرة - الحرفيين - قطعة ١٨/٢ , , , ,

غرضها :

فئات النموذج : ٠٢-٠٩

نوع النموذج : تصميم صناعي واحد عبارة عن برميل

الاسبقية:

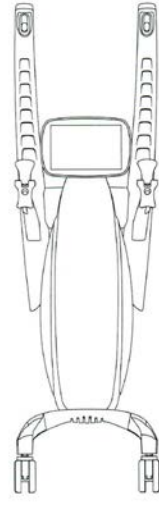
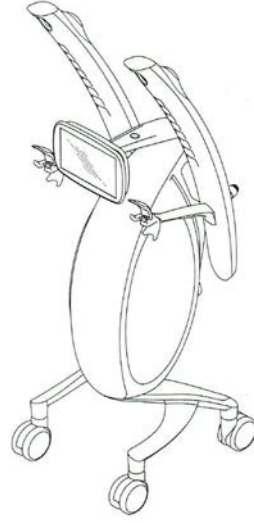

Internal Trade Center
مركز التجارة الداخلية

Internal Trade Center
جهاز تنمية التجارة الداخلية

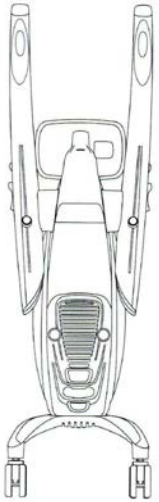

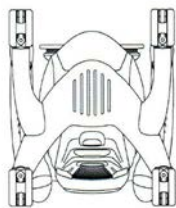
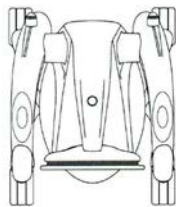

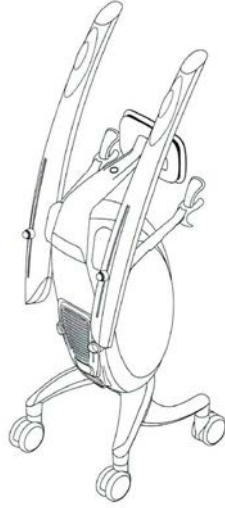

قدم عنها طلب رقم : ٢٠٢١ / ١١٧٢
بتاريخ : ٢٠٢١/٠٧/٠٥

إسم طالب التسجيل : شركة كلاسيك انك
العنوان : ٢٤٠، تيهان - رو ، جانجنام - جو ، سيول ٠٦٢٢١ ، جمهورية كوريا، , ,
غرضها :
فئات النموذج : ٠١-٢٤
نوع النموذج: " نموذج صناعي واحد " جهاز علاج بالتردد العالي
الاسبقية: ٣٠ KR-٢٠٢١-٠١٥٨٧١-٠١ / ٠٤ / ٢٠٢١ KR

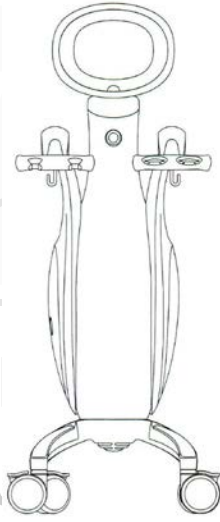
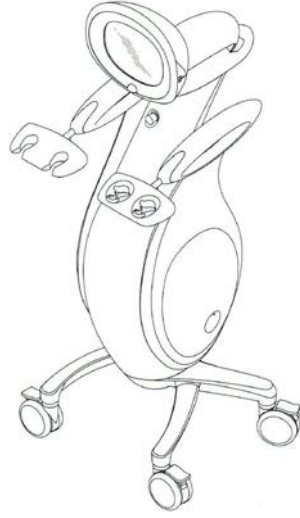

Internal Trade

ment Authority

أدارة الداخلية

جهاز تنمية

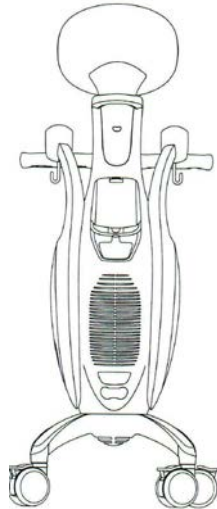

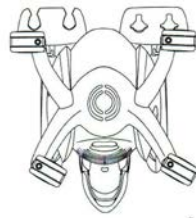
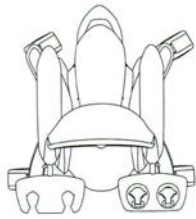
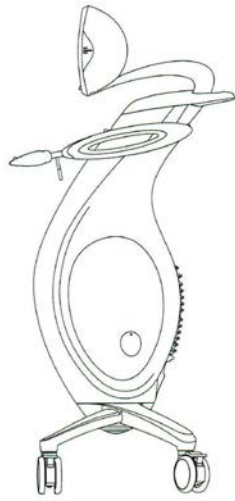
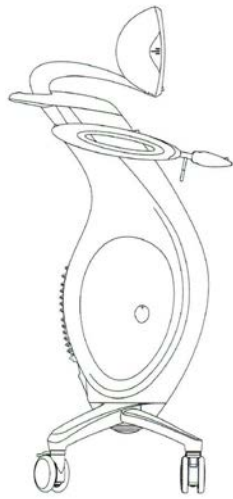

7

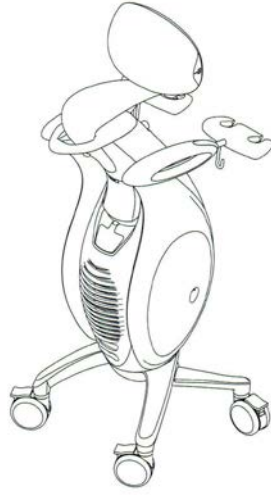

قدم عنها طلب رقم : ٢٠٢١ / ١١٧٣
بتاريخ : ٢٠٢١/٠٧/٠٥

إسم طالب التسجيل : شركة كلاسيك انك
العنوان : ٢٤٠، تيهان - رو ، جانجنام - جو ، سيول ٠٦٢٢١ ، جمهورية كوريا، , , ,
غرضها :
فئات النموذج : ٠١-٢٤
نوع النموذج: " نموذج صناعي واحد " جهاز لعلاج بالموجات فوق الصوتية
الاسبقية: ٣٠-KR-٢٠٢١-٠٠١٥٨٨٠-٢٠٢١/٠٤/٠١-KR



Internal Trade Development Authority

جهاز تنمية التجارة الداخلية
 بتاريخ: ٢٠٢١/١٠/١٤ رقم: ٢٠٢١/١٧٠٦

إسم طالب
 التسجيل:

العنوان:

غرضها:

فئات النموذج: ٠٣-٠٩

نوع النموذج:

الاسبقية:

حسين عباس احمد و محمد حمدان احمد - همتو للاستيراد و التصدير و التعبئة و التغليف و التوزيع - شركة تضامن

قطعة رقم ٥٠ ، ٤٨ ، ١٠٥ تقسيم شركة النور - حوض رقم ٣ تقسيم الاملاك - ناحية زمام ابو رواش محافظة الجيزة
 الكيلو ٢٦ طريق مصر اسكندرية الصحراوى الجيزة، ، ، ،

نموذج صناعى واحد عبارة عن غلاف حلوى



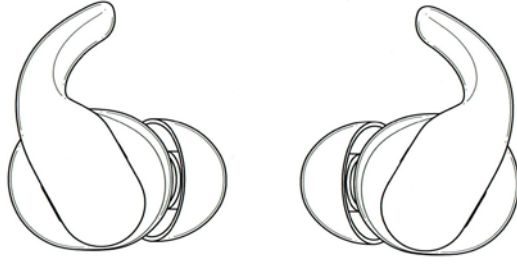

قدم عنها طلب رقم : ٢٠٢١ / ١٩٧٦
بتاريخ : ٢٠٢١/١١/١٧

إسم طالب التسجيل : شركة ابل انك
العنوان : وان ابل بارك واى كوبيرتينو ، كاليفورنيا ٩٥٠١٤ يو اس , , ,
غرضها :
فئات النموذج : ٠١-١٤
نوع النموذج : " نموذج صناعى واحد " زوج من سماعات الاذن
الاسبقية : US ٢٩ / ٤٣١ , ٧٨٤ / ٠٥ / ١٩ / ٢٠٢١ US

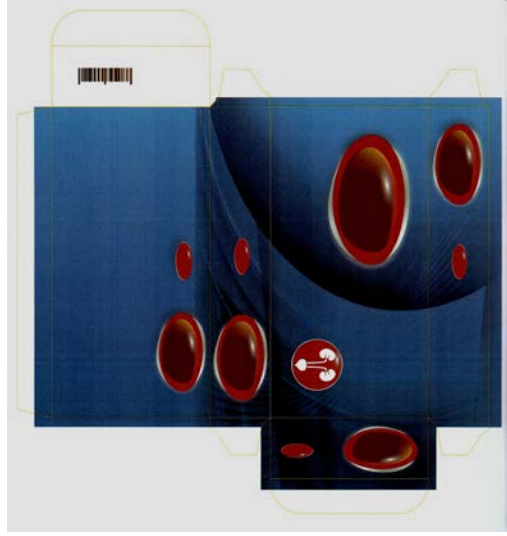

Internal Trade Development Authority

جهاز تنمية التجارة الداخلية
 بتاريخ: ٢٠٢١/١٢/٠٦
 قدم عنها طلب رقم: ٢٠٢١ / ٢١٤٤

إسم طالب التسجيل : شركة يوتوبيا للمنتجات الدوائية - شركة مساهمة مصرية
 العنوان : القاهرة - مدينة نصر - برج المأمون - شارع حسن المأمون - الحى السادس , , , ,
 غرضها :
 فئات النموذج : ٠٣-٠٩
 نوع النموذج :
 الاسبقية :
 نموذج صناعى واحد عبارة عن علبة كارتون

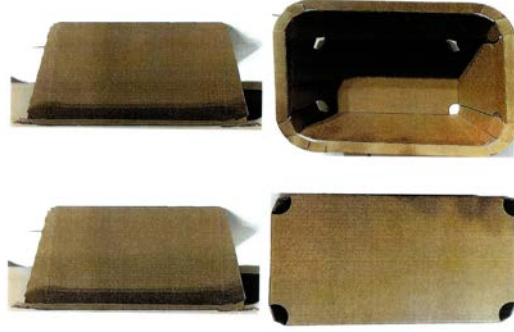

قدم عنها طلب رقم : ٢٠٢٢ / ٠٣١١

بتاريخ : ٢٠٢٢/٠٢/٠١

Internal Trade Development Authority
 اسم طالب التسجيل : شركة الكخيا بلاستيك - شركة ذات مسئولية محدودة
 العنوان : قطعة ١١ بلوك H المنطقة الحرة مدينة نصر , , ,
 غرضها : جهاز تنمية التجارة الداخلية
 فئات النموذج : ٠٣-٠٩
 نوع النموذج : نموذج صناعي زاحد عبارة عن علبة كرتون
 الاسبقية :



قدم عنها طلب رقم : ٢٠٢٢ / ٠٣١٤
بتاريخ : ٢٠٢٢/٠٢/٠١

إسم طالب التسجيل : شركة الكخيا بلاستيك - شركة ذات مسئولية محدودة
العنوان : قطعة ١١ بلوك H المنطقة الحرة مدينة نصر , , ,
غرضها :
فئات النموذج : ٣-٠٩
نوع النموذج : نموذج صناعي زاحد عبارة عن علبة كرتون
الاسبقية:



قدم عنها طلب رقم : ٢٠٢٢ / ٠٤٤٥
بتاريخ : ٢٠٢٢/٠٢/١٦

إسم طالب التسجيل : شركة الشرق للمواد الكيماوية والبويات اورينت - زين الدين و شريكته - شركة توصية بسيطة
العنوان : ١ شارع حبوشة بملك الشركاء - القليوبية
غرضها :
فئات النموذج : ٠٥-٠٩
نوع النموذج : جهاز تنمية التجارة الداخلية
الاسبقية : نموذج صناعي واحد عبارة عن شيكارة

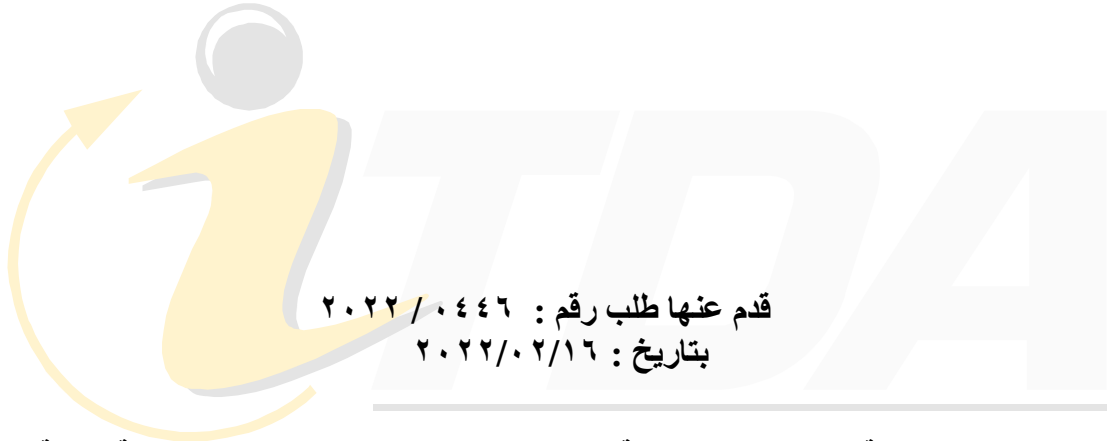

قدم عنها طلب رقم : ٢٠٢٢ / ٠٤٤٦

بتاريخ : ٢٠٢٢/٠٢/١٦

إسم طالب التسجيل : شركة الشرق للمواد الكيماوية والبويات اورينت - زين الدين و شريكته - شركة توصية بسيطة

العنوان : ١ شارع حبوشة بملك الشركاء - القليوبية . . .

غرضها :

فئات النموذج : ٠٥-٠٩ جهاز تنمية التجارة الداخلية

نموذج صناعي واحد عبارة عن شيكارة

نوع النموذج :

الاسبقية:



قدم عنها طلب رقم : ٢٠٢٢ / ٠٥٢٣
بتاريخ : ٢٠٢٢/٠٢/٢٨

إسم طالب التسجيل : شركة مصانع حلويات الرشيدى الميزان - شركة مساهمة مصرية
العنوان : القطعة رقم ٣٨ القطعة رقم ٣٩ جزء من القطعة رقم ٣٧ المنطقة الصناعية الثانية - ٦ اكتوبر , , ,
غرضها :
فئات النموذج : ٠٨-١٩
نوع النموذج :
الاسبقية : نموذج صناعى واحد عبارة عن استيكر



قدم عنها طلب رقم : ٢٠٢٢ / ٠٥٢٤
بتاريخ : ٢٠٢٢ / ٠٢ / ٢٨

إسم طالب التسجيل : شركة مصانع حلويات الرشيدى الميزان - شركة مساهمة مصرية
العنوان : القطعة رقم ٣٨ القطعة رقم ٣٩ جزء من القطعة رقم ٣٧ المنطقة الصناعية الثانية - ٦ أكتوبر , , ,

غرضها :
فئات النموذج : ٠٨-١٩

نوع النموذج :
الاسبقية: نموذج صناعى واحد عبارة عن استيكر

جهاز تنمية التجارة الداخلية



قدم عنها طلب رقم : ٢٠٢٢ / ٠٥٢٥
بتاريخ : ٢٠٢٢ / ٠٢ / ٢٨

إسم طالب التسجيل : شركة مصانع حلويات الرشيدى الميزان - شركة مساهمة مصرية
العنوان : القطعة رقم ٣٨ القطعة رقم ٣٩ جزء من القطعة رقم ٣٧ المنطقة الصناعية الثانية - ٦ اكتوبر , , ,
غرضها :
فئات النموذج : ٠٨-١٩
نوع النموذج : نماذج صناعى واحد عبارة عن استيكر
الاسبقية :



قدم عنها طلب رقم : ٢٠٢٢ / ٠٥٢٦
بتاريخ : ٢٠٢٢/٠٢/٢٨

إسم طالب التسجيل : شركة مصانع حلويات الرشيدى الميزان - شركة مساهمة مصرية

العنوان : القطعة رقم ٣٨ القطعة رقم ٣٩ جزء من القطعة رقم ٣٧ المنطقة الصناعية الثانية - ٦ أكتوبر , , ,

غرضها :

فئات النموذج : ٠٨-١٩

نوع النموذج : نموذج صناعى واحد عبارة عن استيكر

الاسبقية: جهاز تنمية التجارة الداخلية



قدم عنها طلب رقم : ٢٠٢٢ / ٠٥٢٧
 بتاريخ : ٢٠٢٢/٠٢/٢٨

إسم طالب التسجيل : شركة مصانع حلويات الرشيدى الميزان - شركة مساهمة مصرية
 العنوان : القطعة رقم ٣٨ القطعة رقم ٣٩ جزء من القطعة رقم ٣٧ المنطقة الصناعية الثانية - ٦ أكتوبر , , ,
 عرضها :
 فئات النموذج : ٠٨-١٩
 نوع النموذج : نموذج صناعى واحد عبارة عن استيكر
 الاسبقية:



قدم عنها طلب رقم : ٢٠٢٢ / ٠٥٢٨
بتاريخ : ٢٠٢٢/٠٢/٢٨

إسم طالب التسجيل : شركة مصانع حلويات الرشيدى الميزان - شركة مساهمة مصرية

العنوان : القطعة رقم ٣٨ القطعة رقم ٣٩ جزء من القطعة رقم ٣٧ المنطقة الصناعية الثانية - ٦ أكتوبر , , ,

غرضها : Internal Trade Development Authority

فئات النموذج : ٠٨-١٩

نوع النموذج : جهاز تنمية التجارة الداخلية
الاسبقية : نموذج صناعى واحد عبارة عن استيكر



قدم عنها طلب رقم : ٢٠٢٢ / ٠٥٢٩

بتاريخ : ٢٠٢٢/٠٢/٢٨

إسم طالب التسجيل : شركة مصانع حلويات الرشيدى الميزان - شركة مساهمة مصرية

العنوان : القطعة رقم ٣٨ القطعة رقم ٣٩ جزء من القطعة رقم ٣٧ المنطقة الصناعية الثانية - ٦ أكتوبر , , ,

غرضها : Internal Trade Development Authority

فئات النموذج : ٠٨-١٩

نوع النموذج : جهاز تنمية التجارة الداخلية
الاسبقية : نموذج صناعى واحد عبارة عن استيكر



قدم عنها طلب رقم : ٢٠٢٢ / ٠٥٣٠

بتاريخ : ٢٠٢٢/٠٢/٢٨

إسم طالب التسجيل : شركة مصانع حلويات الرشيدى الميزان - شركة مساهمة مصرية

العنوان : القطعة رقم ٣٨ القطعة رقم ٣٩ جزء من القطعة رقم ٣٧ المنطقة الصناعية الثانية - ٦ أكتوبر , , ,

غرضها : Internal Trade Development Authority

فئات النموذج : ٠٨-١٩

نوع النموذج : نموذج صناعى واحد عبارة عن استيكر

جهاز تنمية التجارة الداخلية
الاسبقية:



قدم عنها طلب رقم : ٢٠٢٢ / ٠٦٠٦

بتاريخ : ٢٠٢٢/٠٣/٠٨

Internal Trade Development Authority

إسم طالب التسجيل : عبير احمد عبد المجيد احمد

العنوان : سوهاج مركز اخميم طريق اخميم سوهاج بجوار صيدلية اسلام فتحى ملك ثريا محمد عبد الحليم محمد, , ,

غرضها :

فئات النموذج : ٠٥-٠٩

نموذج صناعى واحد عبارة عن كيس

نوع النموذج:

الاسبقية:



قدم عنها طلب رقم : ٢٠٢٢ / ٠٦٠٧

بتاريخ : ٢٠٢٢/٠٣/٠٨

Internal Trade Development Authority

إسم طالب التسجيل : عبير احمد عبد المجيد احمد

العنوان : سوهاج مركز اخميم طريق اخميم سوهاج بجوار صيدلية اسلام فتحى ملك ثريا محمد عبد الحليم محمد, , ,

غرضها :

فئات النموذج : ٠٥-٠٩

نموذج صناعى واحد عبارة عن كيس

نوع النموذج:

الاسبقية:



Internal Trade
لداخلية



Authority
جهاز تن





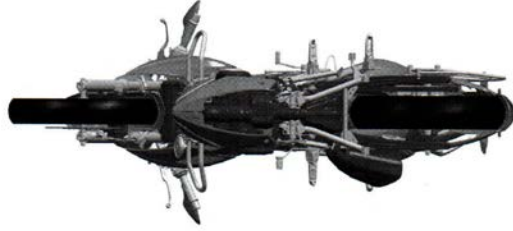

قدم عنها طلب رقم : ٠٧٨٨ / ٢٠٢٢
بتاريخ : ١٩ / ٤ / ٢٠٢٢

إسم طالب التسجيل : شركة بجاج أوتو ليمنتد
العنوان : أكوردي ، بيون - ٠٣٥٤١١ ، ولاية ماهاراشترا ، الهند، ،،،
غرضها :
فئات النموذج : ١١-١٢
نوع النموذج : " نموذج صناعي واحد عبارة عن " دراجة نارية
الاسبقية: ٠٠١-٣٥١٧٠٢ - ٢٠٢١/١٠/٢١ IN



Internal Trade
لداخلية



Authority
جهاز تن





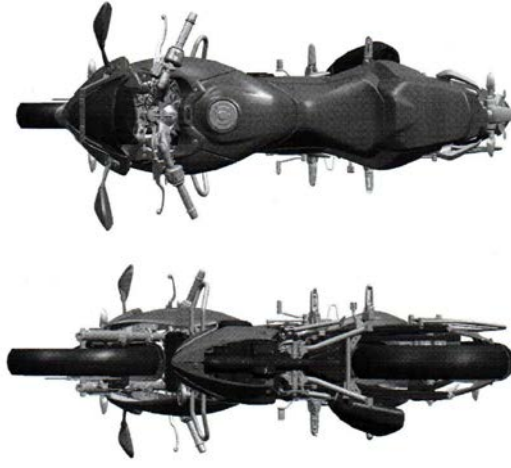

قدم عنها طلب رقم : ٢٠٢٢ / ٠٧٨٩
بتاريخ : ٢٠٢٢/٠٤/١٩

إسم طالب التسجيل : شركة بجاج أوتو ليتمد
العنوان : أكوردي ، بيون - ٤١١ ٠٣٥ ، ولاية ماهاراشترا ، الهند
غرضها :
فئات النموذج : ١١-١٢
نوع النموذج : " نموذج صناعي واحد عبارة عن " دراجة نارية
الاسبقية: IN ٢٠٢١/١٠/٢١ ٠٠١-٣٥١٧٠١



Internal Trade Development Authority

قدم عنها طلب رقم: ٢٠٢٢/١٥٢٣
بتاريخ: ٢٠٢٢/١٠/٠٢

جهاز تنمية التجارة الداخلية

إسم طالب التسجيل: طارق جابر محمد رفاعي

العنوان: ٣ درب التركمانى - باب البحر - باب الشعريه - القاهرة, , ,

غرضها:

فئات النموذج: ٠٥-٠٩

نوع النموذج: نموذج صناعى واحد عبارة عن كيس حلوى

الاسبقية:



قدم عنها طلب رقم : ٢٠٢٢ / ١٥٣٧

بتاريخ : ٢٠٢٢/١٠/٠٩

Internal Trade Development Authority

إسم طالب التسجيل : طارق جابر محمد رفاعى
العنوان : ٣ درب التركمانى - باب البحر - باب الشعريه - القاهرة, , ,

غرضها :

فئات النموذج : ٠٥-٠٩

نموذج صناعى واحد عبارة عن كيس حلوى

نوع النموذج:

الاسبقية:



Internal Trade Development Authority

قدم عنها طلب رقم : ١٦٨٦ / ٢٠٢٢

بتاريخ : ١٤ / ١١ / ٢٠٢٢

جهاز تنمية التجارة الداخلية

إسم طالب التسجيل : الشركة المصرية الالمانية لصناعة البورسلين - سيراميك - شركة مساهمة مصرية
العنوان : الكيلو ١٩ طريق اسكندرية القاهرة الصحراوي - مرغم بحري - قسم العامرية (محافظة الاسكندرية), , ,
غرضها :
فئات النموذج : ٠١-٠٧
نوع النموذج :
الاسبقية:

نموذج صناعي واحد عبارة عن طبق



Internal Trade Development Authority

جهاز تنمية التجارة الداخلية
 بتاريخ: ٢٠٢٢/١١/١٤
 قدم عنها طلب رقم: ٢٠٢٢ / ١٦٨٧

إسم طالب التسجيل : الشركة المصرية الالمانية لصناعة البورسلين - سيراميك - شركة مساهمة مصرية
 العنوان : الكيلو ١٩ طريق اسكندرية القاهرة الصحراوي - مرغم بحرى - قسم العامرية (محافظة الاسكندرية), , ,
 غرضها :
 فئات النموذج : ٠١-٠٧
 نوع النموذج :
 الاسبقية:
 نموذج صناعى واحد عبارة عن بولة



قدم عنها طلب رقم : ٢٠٢٢ / ١٦٨٨

بتاريخ : ٢٠٢٢/١١/١٤

Internal Trade Development Authority

إسم طالب التسجيل : الشركة المصرية الالمانية لصناعة البورسلين - سيراميك - شركة مساهمة مصرية
العنوان : الكيلو ١٩ طريق اسكندرية القاهرة الصحراوى - مرغم بحرى - قسم العامرية (محافظة الاسكندرية), , ,
غرضها :
فئات النموذج : ٠١-٠٧
نوع النموذج :
الاسبقية:

نموذج صناعى واحد عبارة عن سرفيس



Internal Trade Development Authority

قدم عنها طلب رقم : ٢٠٢٢ / ١٦٨٩

بتاريخ : ٢٠٢٢ / ١١ / ١٤

جهاز تنمية التجارة الداخلية

إسم طالب التسجيل : الشركة المصرية الالمانية لصناعة البورسلين - سيراميكا - شركة مساهمة مصرية
العنوان : الكيلو ١٩ طريق اسكندرية القاهرة الصحراوى - مرغم بحرى - قسم العامرية (محافظة الاسكندرية), , ,
غرضها :
فئات النموذج : ٠١-٠٧
نوع النموذج :
الاسبقية:

نموذج صناعى واحد عبارة عن طبق



Internal Trade Development Authority

قدم عنها طلب رقم: ٢٠٢٢ / ١٦٩٠

بتاريخ: ٢٠٢٢/١١/١٤

جهاز تنمية التجارة الداخلية

إسم طالب التسجيل: الشركة المصرية الالمانية لصناعة البورسلين - سيراميكا - شركة مساهمة مصرية
العنوان: الكيلو ١٩ طريق اسكندرية القاهرة الصحراوي - مرغم بحرى - قسم العامرية (محافظة الاسكندرية), , ,
غرضها:
فئات النموذج: ٠١-٠٧
نوع النموذج:
الاسبقية:

نموذج صناعى واحد عبارة عن طبق

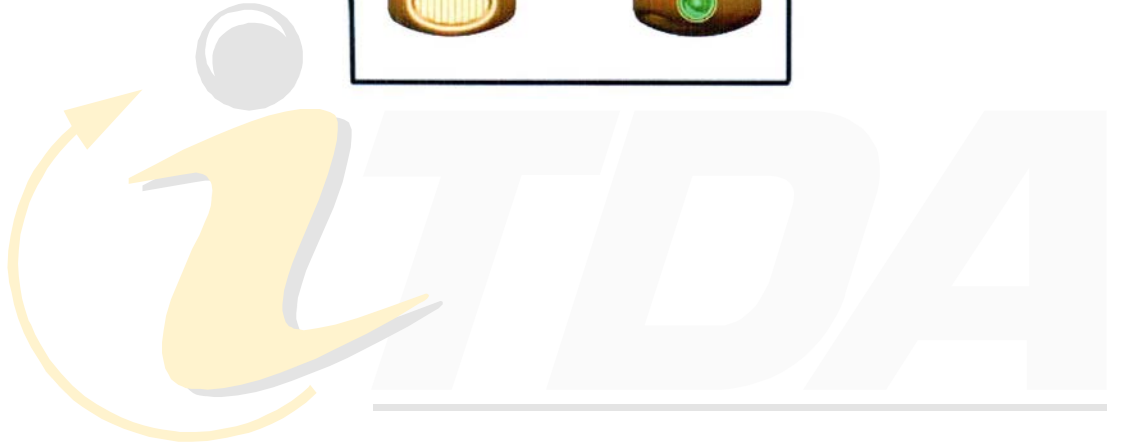

Internal Trade Development Authority

جهاز تنمية التجارة الداخلية
 بتاريخ: ٢٠٢٣/٠١/١١
 قدم عنها طلب رقم: ٢٠٢٣/٠١٢٦

إسم طالب التسجيل : شركة التعاون للبترول - شركة مساهمة مصرية
 العنوان : ٩٤ ش القصر العيني قسم قصر النيل - القاهرة, , ,
 غرضها :
 فئات النموذج : ٠١-٠٩
 نوع النموذج : نموذج صناعي واحد عبارة عن جركن بلاستيك
 الاسبقية:

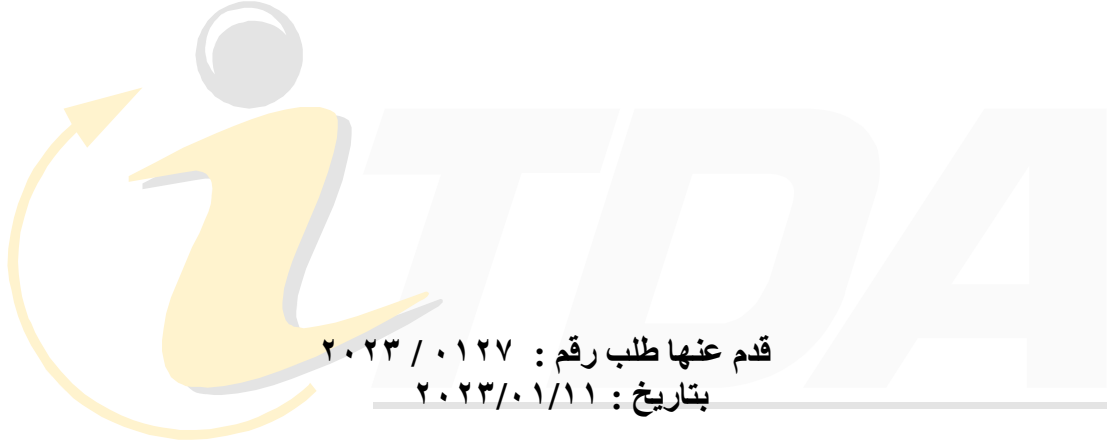

قدم عنها طلب رقم : ٢٠٢٣ / ٠١٢٧
بتاريخ : ٢٠٢٣/٠١/١١

اسم طالب التسجيل : شركة التعاون للبترول - شركة مساهمة مصرية
العنوان : ٩٤ ش القصر العينى قسم قصر النيل - القاهرة ، ، ، ،
غرضها : جهاز تنمية التجارة الداخلية
فئات النموذج : ٠١-٠٩
نوع النموذج : نموذج صناعى واحد عبارة عن زجاجة بلاستيك
الاسبقية :



قدم عنها طلب رقم : ٢٠٢٣ / ٠١٢٨
بتاريخ : ٢٠٢٣/٠١/١١

إسم طالب التسجيل : شركة التعاون للبترول - شركة مساهمة مصرية
العنوان : ٩٤ ش القصر العينى قسم قصر النيل - القاهرة , , ,
غرضها :
فئات النموذج : ٠٩ - ٠١
نوع النموذج :
الاسبقية :
نموذج صناعى واحد عبارة عن زجاجة بلاستيك



Internal Trade Development Authority

جهاز تنمية التجارة الداخلية
 بتاريخ: ٢٠٢٣/٠١/١٦
 قدم عنها طلب رقم: ٢٠٢٣/٠١٣٩

إسم طالب
 التسجيل:

شركة الصباح للصناعات الغذائية - شركة مساهمة مصرية

العنوان:

القطع ارقام (٨ ، ٩ ، ١٠ ، ١٦ ، ١٧ ، ١٨ ، ١٩ ، ٢٠) بلوك ١٥ - امتداد المنطقة الصناعية الرابعة - مدينة برج العرب الجديدة - الاسكندرية، ، ، ،

غرضها:

فئات النموذج: ٠٨-١٩

نوع النموذج:

الاسبقية:

نموذج صناعى واحد عبارة عن استيكر



Internal Trade Development Authority

جهاز تنمية التجارة الداخلية

قدم عنها طلب رقم: ٢٠٢٣/٠١٥٠

بتاريخ: ٢٠٢٣/٠١/١٨

إسم طالب
التسجيل:

شركة ايه يو اف ايجيبت لصناعة و توزيع المكسرات - شركة مساهمة مصرية

العنوان:

القطعة رقم الدور الثانى - جزء من المبنى الادارى المقام على القطعة (٣١ - ٣٣) المنطقة الصناعية - التجمع الثالث - القاهرة الجديدة, , ,

غرضها:

٠٥-٠٩

فئات النموذج:

نوع النموذج:

الاسبقية:

نموذج صناعى واحد عبارة عن كيس



Internal Trade Development Authority

جهاز تنمية التجارة الداخلية
 قدم عنها طلب رقم: ٢٠٢٣/٠١٥١
 بتاريخ: ٢٠٢٣/٠١/١٨

إسم طالب
 التسجيل:

العنوان:

غرضها:

فئات النموذج: ٠٥-٠٩

نوع النموذج:

الاسبقية:

شركة ايه يو اف ايجيبت لصناعة و توزيع المكسرات - شركة مساهمة مصرية

القطعة رقم الدور الثانى - جزء من المبنى الادارى المقام على القطعة (٣١ - ٣٣) المنطقة الصناعية - التجمع الثالث - القاهرة الجديدة , , ,

نموذج صناعى واحد عبارة عن كيس

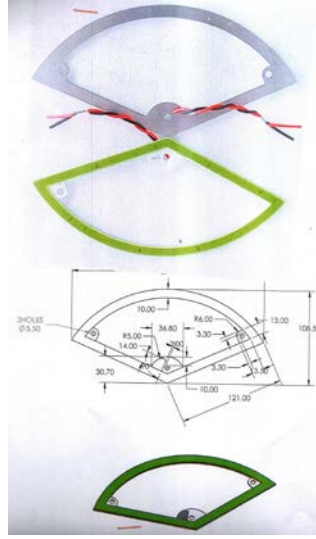

Internal Trade Development Authority

جهاز تنمية التجارة الداخلية
 قدم عنها طلب رقم: ٢٠٢٣ / ٠٤٥٣
 بتاريخ: ٢٠٢٣ / ٠٣ / ٠٥

إسم طالب
 التسجيل:

محمد مصطفى محمد ابو احمد وشريكته _ شركة العوام للاستيراد والتصدير

العنوان:

الغربية ثان _ طنطا _ حوض البحيرة القبليّة _ طريق المحلة طنطا السريع _ بجوار سنيريتا _ بملك محمد مصطفى ابو احمد , , ,

غرضها:

٠٦-٢٦

فئات النموذج:

نوع النموذج:

الاسبقية:

نموذج صناعي واحد عبارة عن فانوس اضاءة ليد

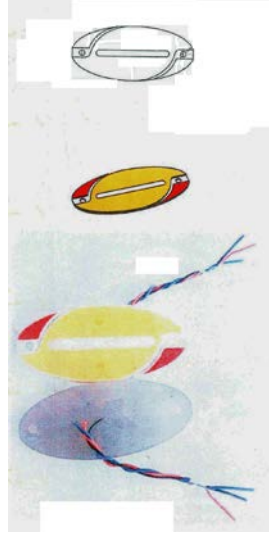

Internal Trade Development Authority

جهاز تنمية التجارة الداخلية
 بتاريخ: ٢٠٢٣/٠٣/٠٥
 قدم عنها طلب رقم: ٢٠٢٣/٠٤٥٥

إسم طالب
 التسجيل:

محمد مصطفى محمد ابو احمد وشريكته _ شركة العوام للاستيراد والتصدير

العنوان:

الغربية ثان _ طنطا _ حوض البحيرة القبليّة _ طريق المحلة طنطا السريع _ بجوار سنيوريتا _ بملك محمد مصطفى ابو احمد , , ,

غرضها:

فئات النموذج: ٠٦-٢٦

نوع النموذج:

الاسبقية:

نموذج صناعي عبارة عن فانوس اضاءة ليد

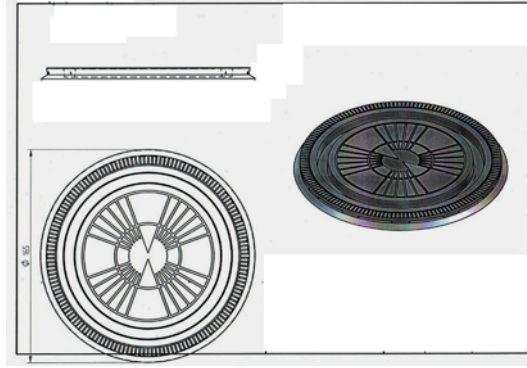

قدم عنها طلب رقم : ٢٠٢٣ / ٠٥٤٠

بتاريخ : ٢٠٢٣/٠٣/١٥

Internal Trade Development Authority

إسم طالب التسجيل : شركة حكيم مصر باكو لانتاج جميع منتجات البلاستيك - شركة مساهمة مصرية

العنوان : ٦٥ ش مصطفى النحاس _ الحي التامن _ قسم اول مدينة نصر _ القاهرة ، ، ، ،

غرضها :

فئات النموذج : ٠٧-٠٩

نموذج صناعي واحد عبارة عن غطاء بلاستيك

نوع النموذج:

الاسبقية:

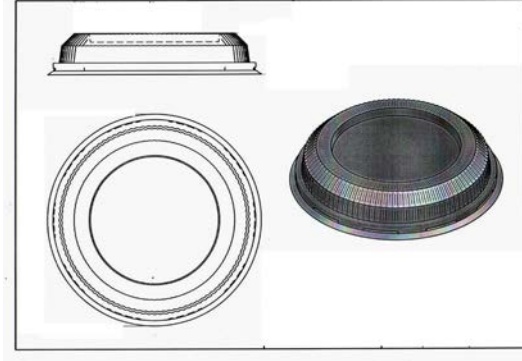

قدم عنها طلب رقم : ٢٠٢٣ / ٠٥٤١

بتاريخ : ٢٠٢٣/٠٣/١٥

Internal Trade Development Authority

إسم طالب التسجيل : شركة حكيم مصر باكو لانتاج جميع منتجات البلاستيك - شركة مساهمة مصرية

العنوان : ٦٥ ش مصطفى النحاس _ الحي التامن _ قسم اول مدينة نصر _ القاهرة ، ، ، ،

غرضها :

فئات النموذج : ٠٧-٠٩

نموذج صناعي عبار عن غطاء بلاستيك

نوع النموذج :

الاسبقية:

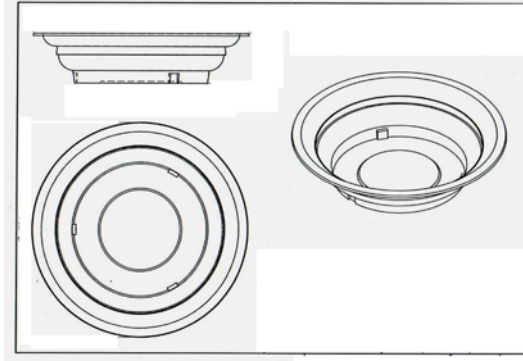

قدم عنها طلب رقم : ٢٠٢٣ / ٠٥٤٣

بتاريخ : ٢٠٢٣/٠٣/١٥

Internal Trade Development Authority

إسم طالب التسجيل : شركة حكيم مصر باكو لانتاج جميع منتجات البلاستيك - شركة مساهمة مصرية

العنوان : ٦٥ ش مصطفى النحاس - الحي الثامن - قسم اول مدينة نصر - القاهرة ، ، ، ، ،

جهاز تنمية التجارة الداخلية

غرضها :

فئات النموذج : ٠٣-٠٩

نموذج صناعي عيار عن غطاء بلاستيك

نوع النموذج :

الاسبقية:

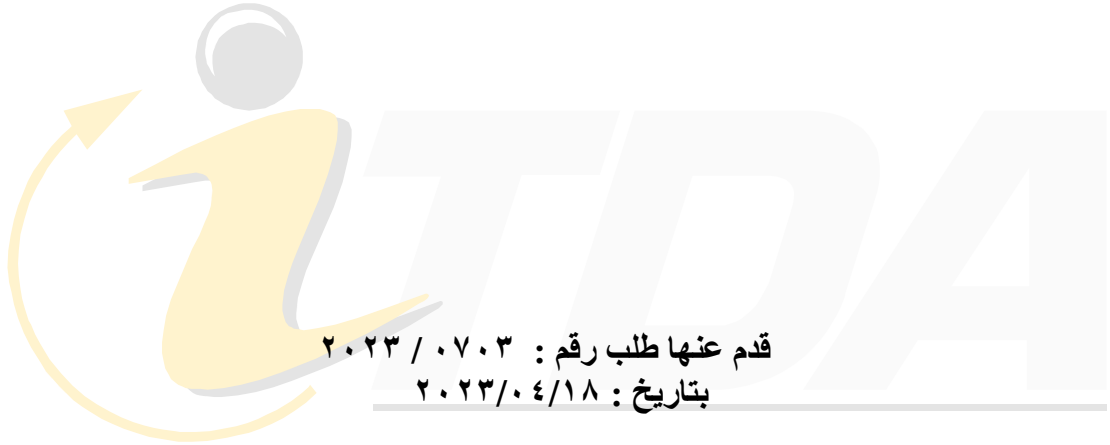
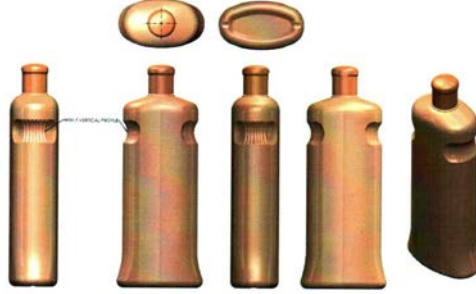

قدم عنها طلب رقم : ٢٠٢٣ / ٠٧٠٣
بتاريخ : ٢٠٢٣/٠٤/١٨

اسم طالب التسجيل : شركة بيه - تي - سباريندو موستيكا

العنوان : توتال بيلدينج ، ٩ تي أتش فلور ، جيه آي . ليتجين . أس . بارمان كاف . ١٠٦ أيه ، جاكارتا ١٤٤٠ ب ، اندونيسيا .

جهاز تنمية التجارة الداخلية
غرضها :

فئات النموذج : ٠١-٠٩

نوع النموذج :

الاسبقية:

" نموذج صناعي واحد " قارورة

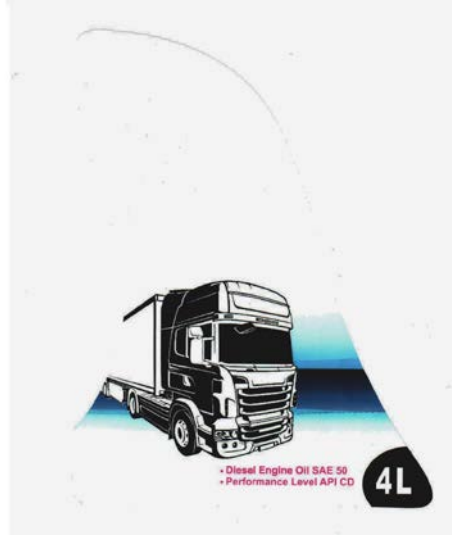

Internal Trade Development Authority

جهاز تنمية التجارة الداخلية
 بتاريخ: ٢٠٢٣/٠٤/١٨
 قدم عنها طلب رقم: ٢٠٢٣/٠٧١٢

إسم طالب التسجيل : الزمر للاستيراد و التصدير - محمد يحيى محمد الزمر - منشأة فردية
 العنوان : رقم ٥ ش شلبي - ناهيا - م. كرداسة - الجيزة, , ,
 غرضها :
 فئات النموذج : ٠٨-١٩
 نوع النموذج :
 الاسبقية:
 نموذج صناعى واحد عبارة عن استيكر

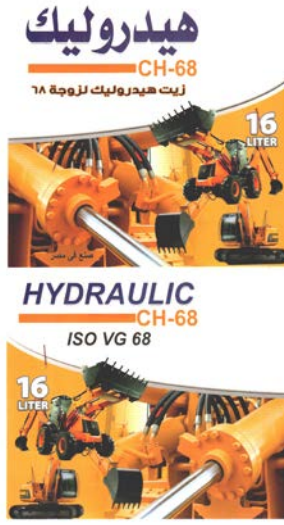

Internal Trade Development Authority

جهاز تنمية التجارة الداخلية
 قدم عنها طلب رقم: ٢٠٢٣/٠٧١٣
 بتاريخ: ٢٠٢٣/٠٤/١٨

إسم طالب التسجيل: الزمر للاستيراد و التصدير - محمد يحيى محمد الزمر - منشأة فردية
 العنوان: رقم ٥ ش شلبي - ناهيا - م. كرداسة - الجيزة, , ,
 غرضها:
 فئات النموذج: ٠٨-١٩
 نوع النموذج:
 الاسبقية:
 نموذج صناعي واحد عبارة عن استيكر



Internal Trade Development Authority

جهاز تنمية التجارة الداخلية
بتاريخ: ٢٠٢٣/٠٤/١٨
قدم عنها طلب رقم: ٢٠٢٣/٠٧١٤

إسم طالب التسجيل : الزمر للاستيراد و التصدير - محمد يحيى محمد الزمر - منشأة فردية
العنوان : رقم ٥ ش شلبي - ناهيا - م. كرداسة - الجيزة, , ,
غرضها :
فئات النموذج : ٠٨-١٩
نوع النموذج :
الاسبقية:
نموذج صناعي واحد عبارة عن استيكر

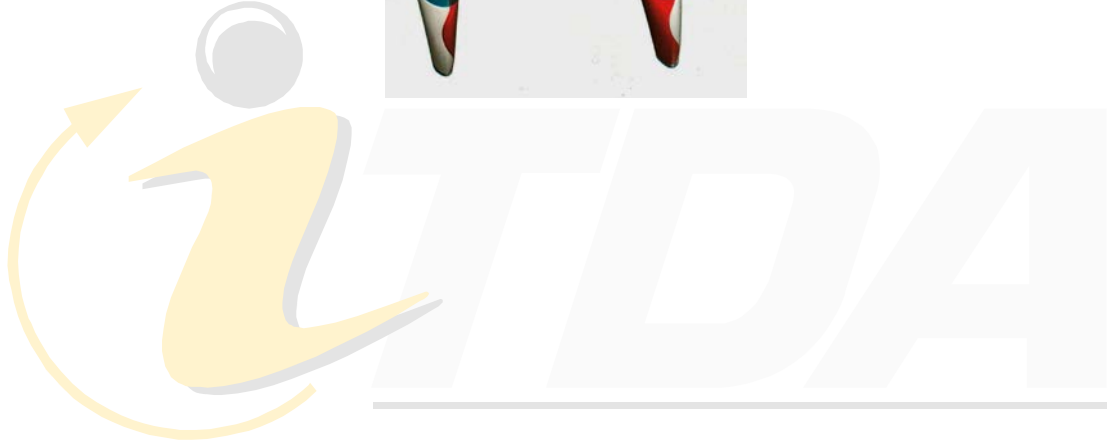
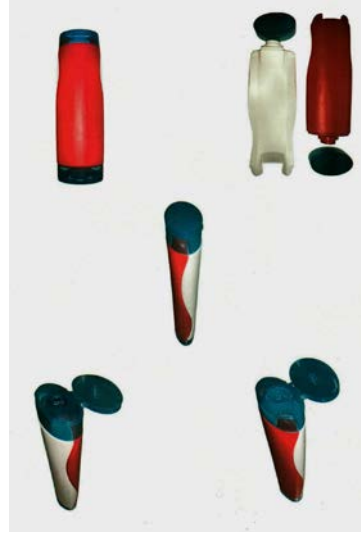

Internal Trade Development Authority

جهاز تنمية التجارة الداخلية
 بتاريخ: ٢٠٢٣/٠٥/١٠
 قدم عنها طلب رقم: ٢٠٢٣/٠٧٥١

إسم طالب التسجيل : شركة التوحيد للصناعات المتقدمة - شركة مساهمة مصرية
 العنوان : القطعة ١ ، ٢ ، بلوك ٦ امتداد المنطقة الصناعية الرابعة - مدينة برج العرب - الاسكندرية , , ,
 غرضها :
 فئات النموذج : ٠٩-٠١
 نوع النموذج :
 الاسبقية:
 نموذج صناعي واحد عبارة عن عبوة

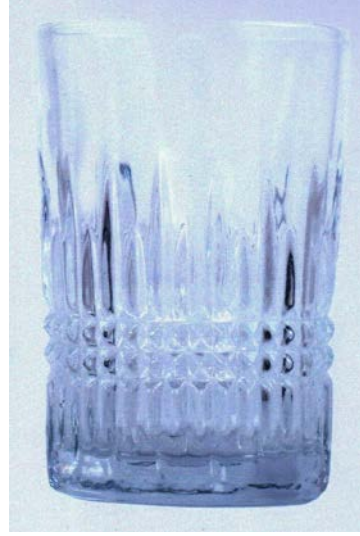

Internal Trade Development Authority

جهاز تنمية التجارة الداخلية
 بتاريخ: ٢٠٢٣/٠٥/١٦
 قدم عنها طلب رقم: ٢٠٢٣/٠٧٨٤

إسم طالب التسجيل : حازم محمد المعتز بالله محمد بشر و شريكة - اللواء لتصنيع الزجاج - سيتى جلاس - شركة توصية بسيطة
 العنوان : قطعة ٣٩/٣ شمال المنطقة الصناعية الثالثة - العاشر من رمضان - A١ - الشرقية , , ,
 غرضها :
 فئات النموذج : ٠١-٠٧
 نوع النموذج :
 الاسبقية:
 ننموذج صناعى واحد عبارة عن كأس



قدم عنها طلب رقم : ٢٠٢٣ / ٠٧٨٥

بتاريخ : ٢٠٢٣/٠٥/١٦

Internal Trade Development Authority

إسم طالب التسجيل : حازم محمد المعتز بالله محمد بشر و شريكة - اللواء لتصنيع الزجاج - سيتى جلاس - شركة توصية بسيطة

العنوان : قطعة ٣٩/٣ شمال المنطقة الصناعية الثالثة - العاشر من رمضان - A١ - الشرقية

غرضها :

فئات النموذج : ٠١-٠٧

نوع النموذج:

الاسبقية:

نموذج صناعى واحد عبارة عن مج شاي