



قدم عنها طلب رقم : ٢٠١٥ / ١٤١١

بتاريخ : ٢٠١٥/١٠/٢٧

إسم طالب التسجيل : فرست لمستحضرات التجميل لصاحبها طارق سمير على مصطفى

العنوان : القطعة رقم (٥) بلوك (١١ - ١٢) - المنطقة الشمالية - مدينة العبور , , ,

غرضها : إقامة و تشغيل مصنع لتصنيع و انتاج مستحضرات التجميل ... الخ

فئات النموذج : ٠٨-١٩

نوع النموذج : تصميم صناعي واحد مخصص لاستيكر

Internal Trade Development Authority

جهاز تنمية التجارة الداخلية



قدم عنها طلب رقم : ٢٠١٥ / ١٤١٢

بتاريخ : ٢٠١٥/١٠/٢٧

إسم طالب التسجيل : فرست لمستحضرات التجميل لصاحبها طارق سمير على مصطفى

العنوان : القطعة رقم (٥) بلوك (١١ ٠ ١٢) - المنطقة الشمالية - مدينة العبور , , ,

غرضها : إقامة و تشغيل مصنع لتصنيع و انتاج مستحضرات التجميل ... الخ

فئات النموذج : ٠٨-١٩

نوع النموذج : تصميم صناعى واحد عبارة عن استيكر

الاسبقية: Internal Trade Development Authority

جهاز تنمية التجارة الداخلية



قدم عنها طلب رقم : ٢٠١٥ / ١٤١٣

بتاريخ : ٢٠١٥/١٠/٢٧

إسم طالب التسجيل : فرست لمستحضرات التجميل لصاحبها طارق سمير على مصطفى

العنوان : القطعة رقم (٥) بلوك (١١ ٠ ١٢) - المنطقة الشمالية - مدينة العبور , , ,

غرضها : إقامة و تشغيل مصنع لتصنيع و انتاج مستحضرات التجميل ... الخ

فئات النموذج : ٠٨-١٩

تصميم صناعى واحد عبارة عن استيكر

نوع النموذج:

Internal Trade Development Authority

جهاز تنمية التجارة الداخلية



قدم عنها طلب رقم : ٢٠١٥ / ١٤١٤

بتاريخ : ٢٠١٥/١٠/٢٧

إسم طالب التسجيل : فرست لمستحضرات التجميل لصاحبها طارق سمير على مصطفى

العنوان : القطعة رقم (٥) بلوك (١١ ٠ ١٢) - المنطقة الشمالية - مدينة العبور , , ,

غرضها : إقامة و تشغيل مصنع لتصنيع و انتاج مستحضرات التجميل ... الخ

فئات النموذج : ٠٨-١٩

تصميم صناعى واحد عبارة عن اسنيكر

نوع النموذج:

Internal Trade Development Authority

جهاز تنمية التجارة الداخلية



Internal Trade Development Authority

قدم عنها طلب رقم : ٢٠٢٠ / ١١١٨

بتاريخ : ٢٠٢٠ / ٠٨ / ٢٤

جهاز تنمية التجارة الداخلية

إسم طالب التسجيل : الشركة المصرية الالمانية لصناعة البورسلين سيراميك - شركة مساهمة مصرية

العنوان : الكيلو ١٩ طريق اسكندرية القاهرة الصحراوي - مرغم بحري - قسم العامرية (محافظة الاسكندرية), , ,

غرضها :

فئات النموذج : ٠١-٠٧

نموذج صناعى واحد عبارة عن لبانة

نوع النموذج:

الاسبقية:



Internal Trade Development Authority

جهاز تنمية التجارة الداخلية  
بتاريخ: ٢٤/٠٨/٢٠٢٠  
قدم عنها طلب رقم: ١١١٩ / ٢٠٢٠

إسم طالب التسجيل : الشركة المصرية الالمانية لصناعة البورسلين سيراميك - شركة مساهمة مصرية  
العنوان : الكيلو ١٩ طريق اسكندرية القاهرة الصحراوى - مرغم بحرى - قسم العامرية (محافظة الاسكندرية), , ,  
غرضها :  
فئات النموذج : ٠٧-٠١  
نوع النموذج :  
الاسبقية:

نموذج صناعى واحد عبارة عن براد



Internal Trade Development Authority

جهاز تنمية التجارة الداخلية  
بتاريخ: ٢٤/٠٨/٢٠٢٠  
قدم عنها طلب رقم: ١١٢٠ / ٢٠٢٠

إسم طالب التسجيل : الشركة المصرية الالمانية لصناعة البورسلين سيراميك - شركة مساهمة مصرية  
العنوان : الكيلو ١٩ طريق اسكندرية القاهرة الصحراوى - مرغم بحرى - قسم العامرية (محافظة الاسكندرية), , ,  
غرضها :  
فئات النموذج : ٠٧-٠١  
نوع النموذج :  
الاسبقية:

نموذج صناعى واحد عبارة عن سكرية



## Internal Trade Development Authority

### جهاز تنمية التجارة الداخلية

قدم عنها طلب رقم: ٢٠٢٠ / ١١٢٣

بتاريخ: ٢٠٢٠/٠٨/٢٤

إسم طالب التسجيل : الشركة المصرية الالمانية لصناعة البورسلين سيراميك - شركة مساهمة مصرية  
العنوان : الكيلو ١٩ طريق اسكندرية القاهرة الصحراوى - مرغم بحرى - قسم العامرية (محافظة الاسكندرية), , ,  
غرضها :  
فئات النموذج : ٠١-٠٧  
نوع النموذج :  
الاسبقية:

نموذج صناعى واحد عبارة عن سكرية





قدم عنها طلب رقم : ٢٠٢٠ / ١١٢٤

بتاريخ : ٢٠٢٠/٠٨/٢٤

Internal Trade Development Authority

إسم طالب التسجيل : الشركة المصرية الالمانية لصناعة البورسلين سيراميك - شركة مساهمة مصرية  
العنوان : الكيلو ١٩ طريق اسكندرية القاهرة الصحراوي - مرغم بحري - قسم العامرية (محافظة الاسكندرية), , ,  
غرضها :

فئات النموذج : ٠١-٠٧

نموذج صناعي واحد عبارة عن براد

نوع النموذج:

الاسبقية:



قدم عنها طلب رقم : ٢٠٢٠ / ١١٢٥

بتاريخ : ٢٠٢٠ / ٠٨ / ٢٤

Internal Trade Development Authority

إسم طالب التسجيل : الشركة المصرية الالمانية لصناعة البورسلين سيراميك - شركة مساهمة مصرية  
العنوان : الكيلو ١٩ طريق اسكندرية القاهرة الصحراوي - مرغم بحرى - قسم العامرية (محافظة الاسكندرية), , , ,  
غرضها :  
فئات النموذج : ٠١-٠٧  
نوع النموذج :  
الاسبقية:

نموذج صناعى واحد عبارة عن سرفيس



Internal Trade Development Authority

قدم عنها طلب رقم : ٢٠٢٠ / ١١٢٦

بتاريخ : ٢٠٢٠ / ٠٨ / ٢٤

جهاز تنمية التجارة الداخلية

إسم طالب التسجيل : الشركة المصرية الالمانية لصناعة البورسلين سيراميك - شركة مساهمة مصرية

العنوان : الكيلو ١٩ طريق اسكندرية القاهرة الصحراوي - مرغم بحرى - قسم العامرية (محافظة الاسكندرية), , ,

غرضها :

فئات النموذج : ٠١-٠٧

نموذج صناعى واحد عبارة عن طبق

نوع النموذج:

الاسبقية:



Internal Trade Development Authority

جهاز تنمية التجارة الداخلية

إسم طالب التسجيل : الشركة المصرية الالمانية لصناعة البورسلين سيراميك - شركة مساهمة مصرية  
العنوان : الكيلو ١٩ طريق اسكندرية القاهرة الصحراوي - مرغم - قسم العامرية (محافظة الاسكندرية), , ,  
غرضها :  
فئات النموذج : ٠١-٠٧  
نوع النموذج :  
الاسبقية:

نموذج صناعي واحد عبارة عن لبانة



قدم عنها طلب رقم : ٢٠٢٠ / ١١٣٢

بتاريخ : ٢٠٢٠/٠٨/٢٤

Internal Trade Development Authority

إسم طالب التسجيل : الشركة المصرية الالمانية لصناعة البورسلين سيراميك - شركة مساهمة مصرية  
العنوان : الكيلو ١٩ طريق اسكندرية القاهرة الصحراوي - مرغم - قسم العامرية (محافظة الاسكندرية), , , ,  
غرضها :  
فئات النموذج : ٠١-٠٧  
نوع النموذج :  
الاسبقية:

نموذج صناعى واحد عبارة عن سلطانية

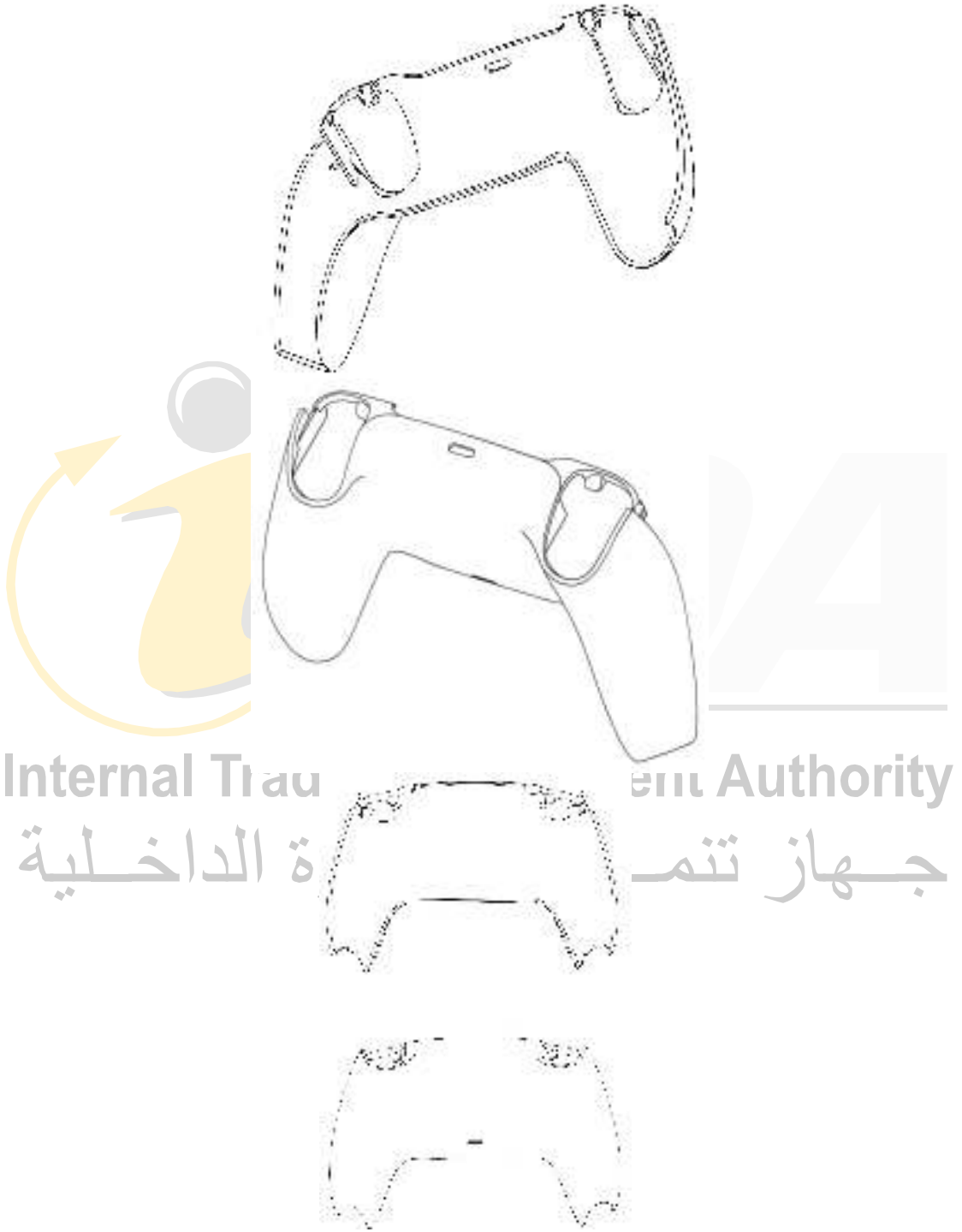

Internal Trade

Authority

ة الداخلية

جهاز تنمية

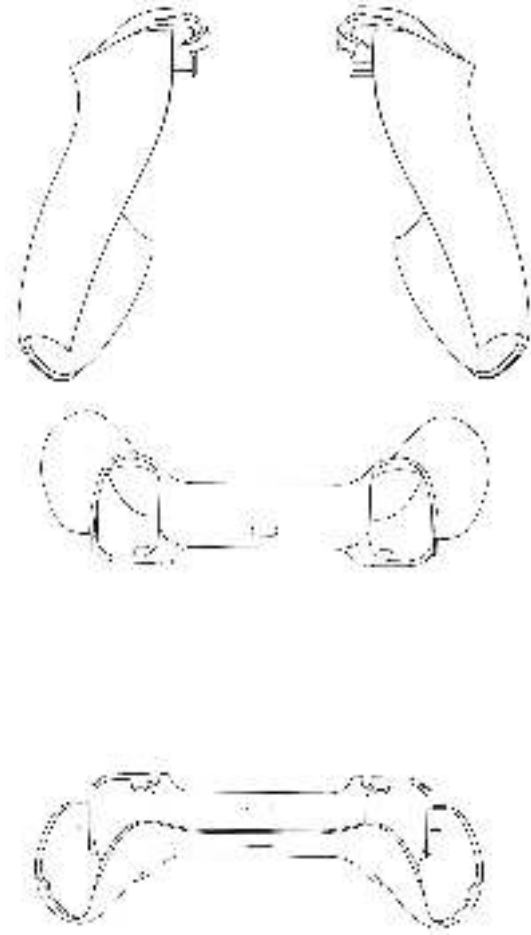

قدم عنها طلب رقم : ٢٠٢٠ / ١٢٤٦  
بتاريخ : ٢٠٢٠/٠٩/٢٢

إسم طالب التسجيل : شركة سوني انتركتيف انترتيمنت انك  
العنوان : ١-٧-١ كونان ، ميناتو - كو ، طوكيو ، اليابان , , ,  
غرضها :  
فئات النموذج : ٠٣-١٤  
نوع النموذج : " نموذج صناعى واحد " غطاء وحدة تحكم جهاز الكرونى  
الاسبقية: ٢٠٢٠-٠٠٧٠٦٦ ٢٠٢٠/٠٤/٠٣ JP







قدم عنها طلب رقم : ٢٠٢٠ / ١٢٤٧  
بتاريخ : ٢٠٢٠/٠٩/٢٢

إسم طالب التسجيل : شركة سوني انتر اكتيف انتر تيمنت انك  
العنوان : ١-٧-١ كونان ، ميناتو - كو ، طوكيو ، اليابان , , ,  
غرضها :  
فئات النموذج : ٠٣-١٤  
نوع النموذج : " نموذج صناعى واحد " غطاء وحدة تحكم جهاز الكترونى  
الاسبقية: ٢٠٢٠-٠٠٧٠٦٧ ٢٠٢٠/٠٤/٠٣ JP

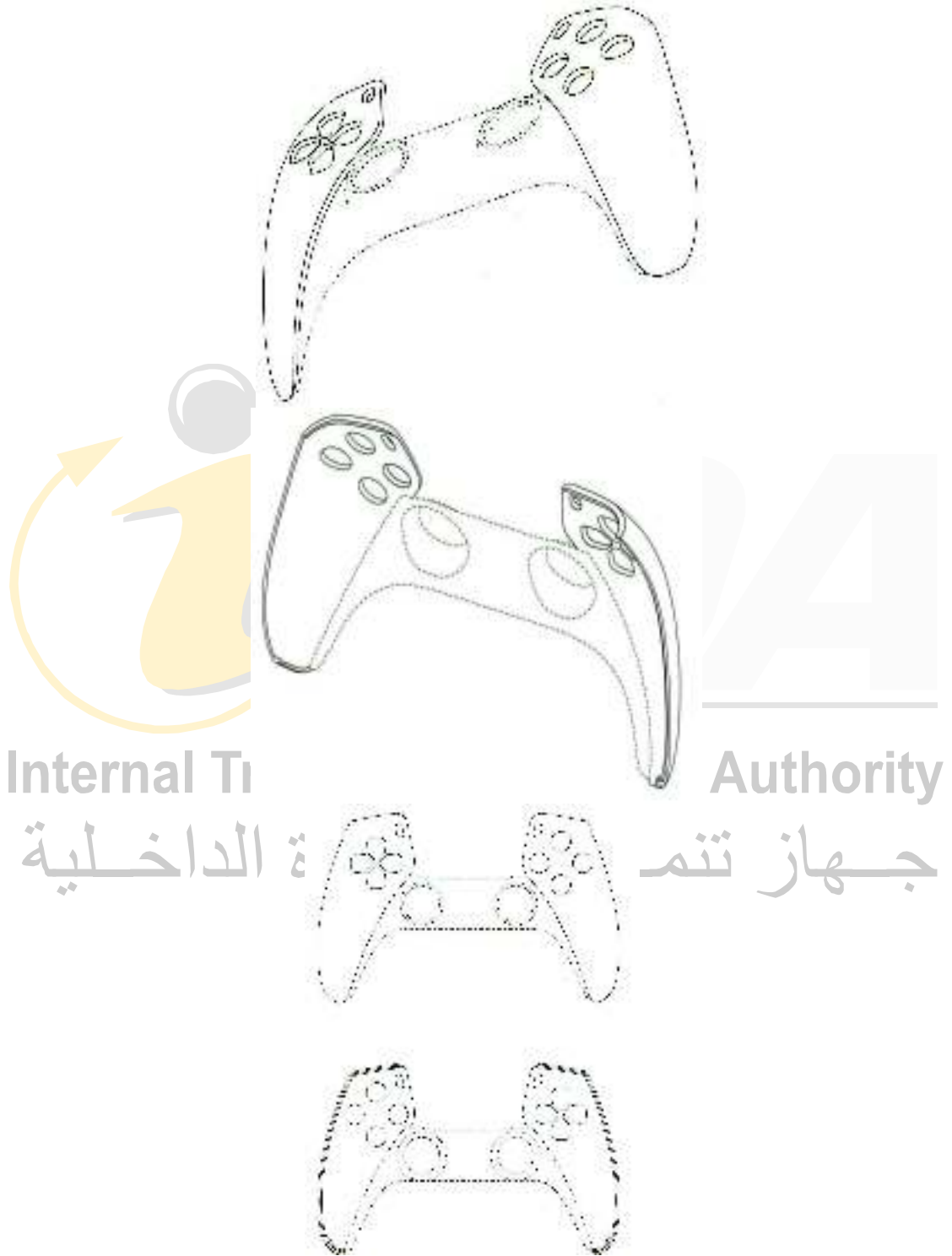



قدم عنها طلب رقم : ٢٠٢٠ / ١٢٤٨  
بتاريخ : ٢٠٢٠/٠٩/٢٢

إسم طالب التسجيل : شركة سونى انتر اكتيف انتر تيمنت انك  
العنوان : ١-٧-١ كونان ، ميناتو - كو ، طوكيو ، اليابان , , ,  
غرضها :  
فئات النموذج : ٠٣-١٤  
نوع النموذج : " نموذج صناعى واحد " غطاء وحدة تحكم جهاز الكترونى  
الاسبقية: ٢٠٢٠-٠٠٧٠٦٥ - ٢٠٢٠/٠٤/٠٣ JP

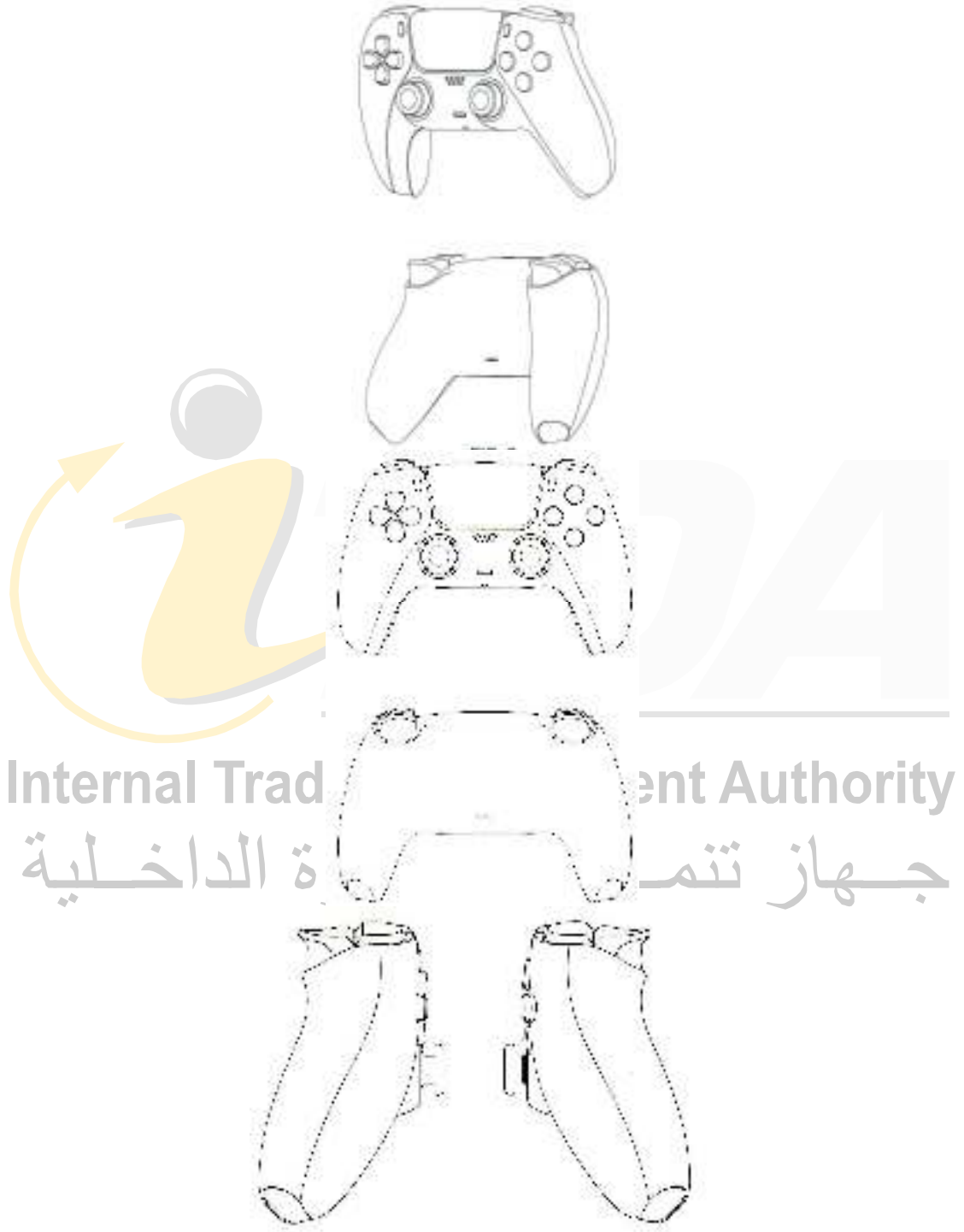

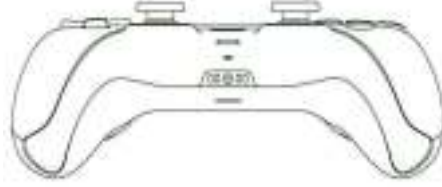

قدم عنها طلب رقم : ٢٠٢٠ / ١٢٤٩  
بتاريخ : ٢٠٢٠/٠٩/٢٢

إسم طالب التسجيل : شركة سوني انتر اكتيف انتر تيمنت انك  
العنوان : ١-٧-١ كونان ، ميناتو - كو ، طوكيو ، اليابان , , ,  
غرضها :  
فئات النموذج : ٠٣-١٤  
نوع النموذج : " نموذج صناعى واحد " غطاء وحدة تحكم جهاز الكترونى  
الاسبقية: JP ٢٠٢٠-٠٠٧٠٦٢ / ٠٤ / ٠٣

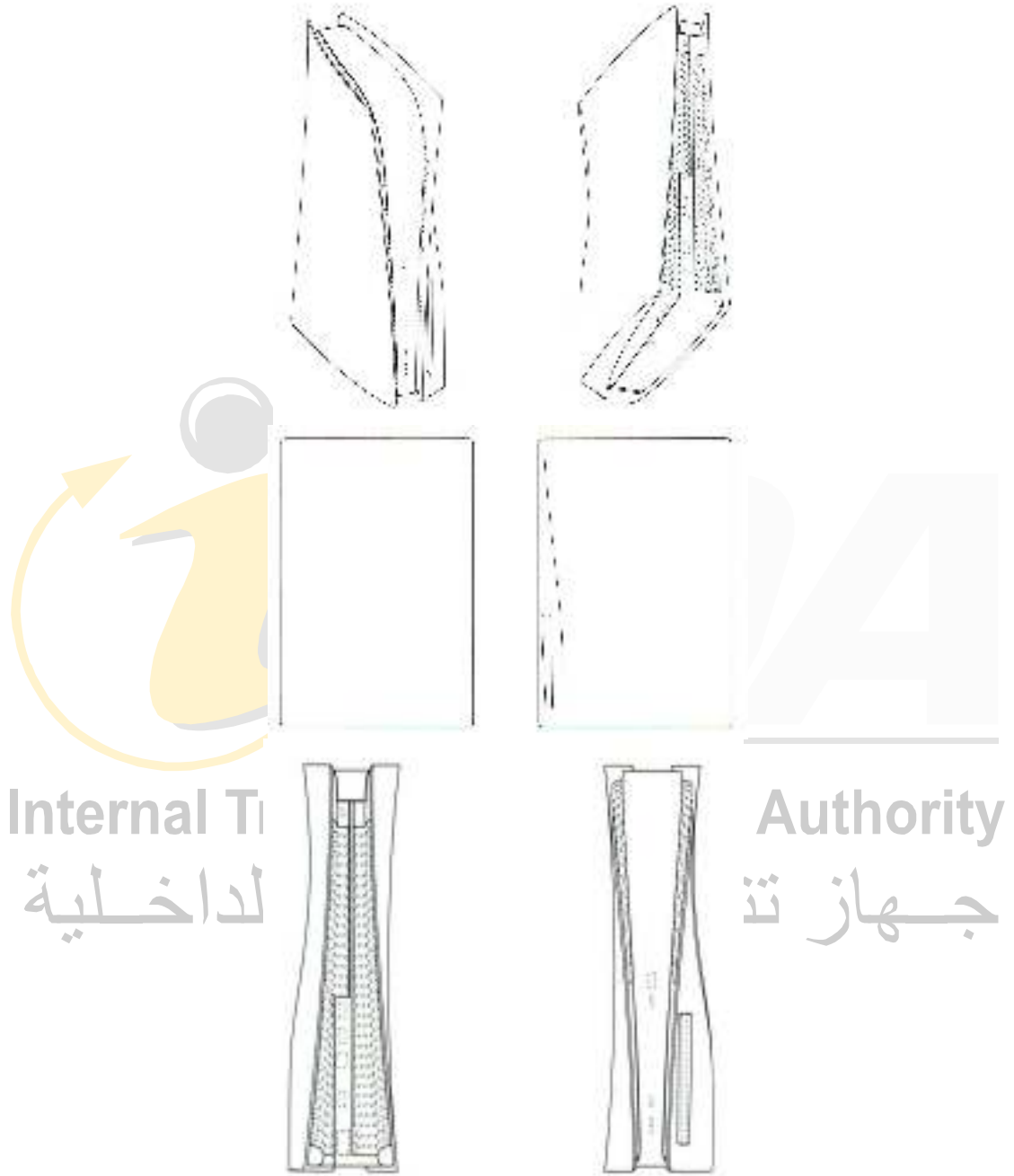

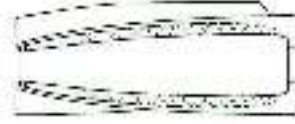

قدم عنها طلب رقم : ٢٠٢٠ / ١٥٣١  
بتاريخ : ٢٠٢٠/١١/٠٩

إسم طالب التسجيل : شركة سوني انتر اكتيف انتر تيمنت انك  
العنوان : ١-٧-١ كونان ، ميناتو - كو ، طوكيو ، اليابان , , ,  
غرضها :  
فئات النموذج : ٠٢-١٤  
نوع النموذج : " نموذج صناعى واحد " جهاز اليكترونى  
الاسبقية: JP ٢٠٢٠/٠٥/٢٢ ٠١٠٠٨٤-٢٠٢٠





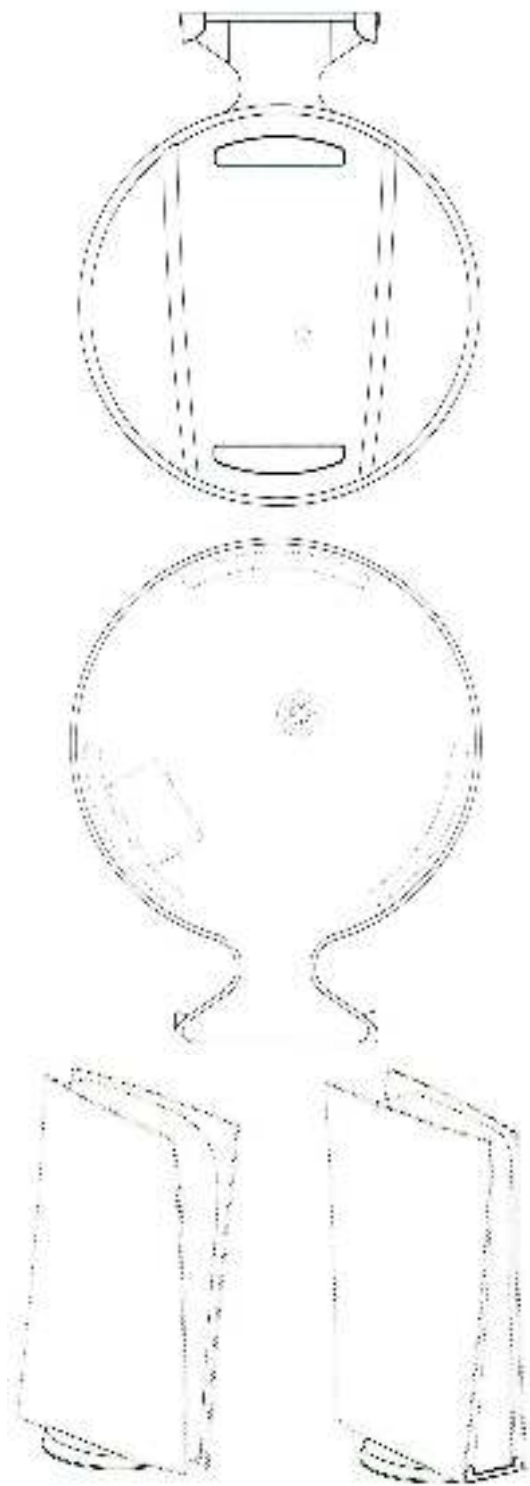

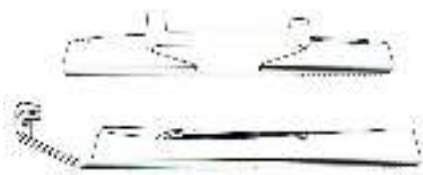
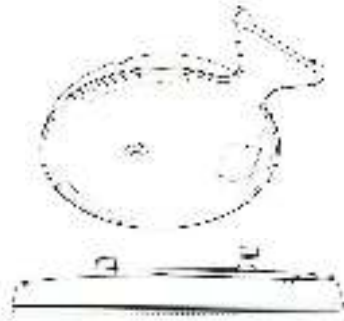

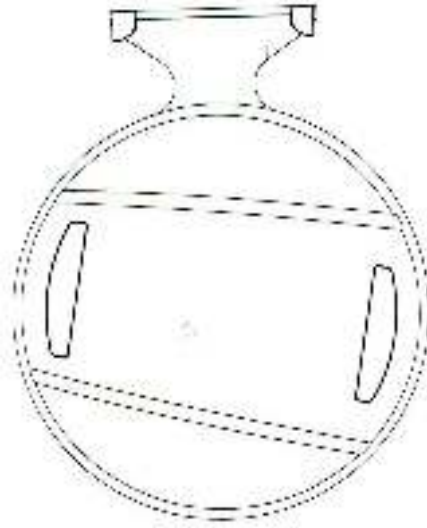

قدم عنها طلب رقم : ٢٠٢٠ / ١٥٨١  
بتاريخ : ٢٠٢٠/١١/١٠

إسم طالب التسجيل : شركة سونى انتر اكتيف انتر تيمنت انك  
العنوان : ١-٧-١ كونان ، ميناتو - كو ، طوكيو ، اليابان , , ,  
غرضها :  
فئات النموذج :  
نوع النموذج : " نموذج صناعى واحد عبارة عن " حامل لجهاز اليكترونى  
الاسبقية: ٢٠٢٠-٠١٠٠٩٠-٢٢ / ٢٠٢٠ / ٠٥ / JP

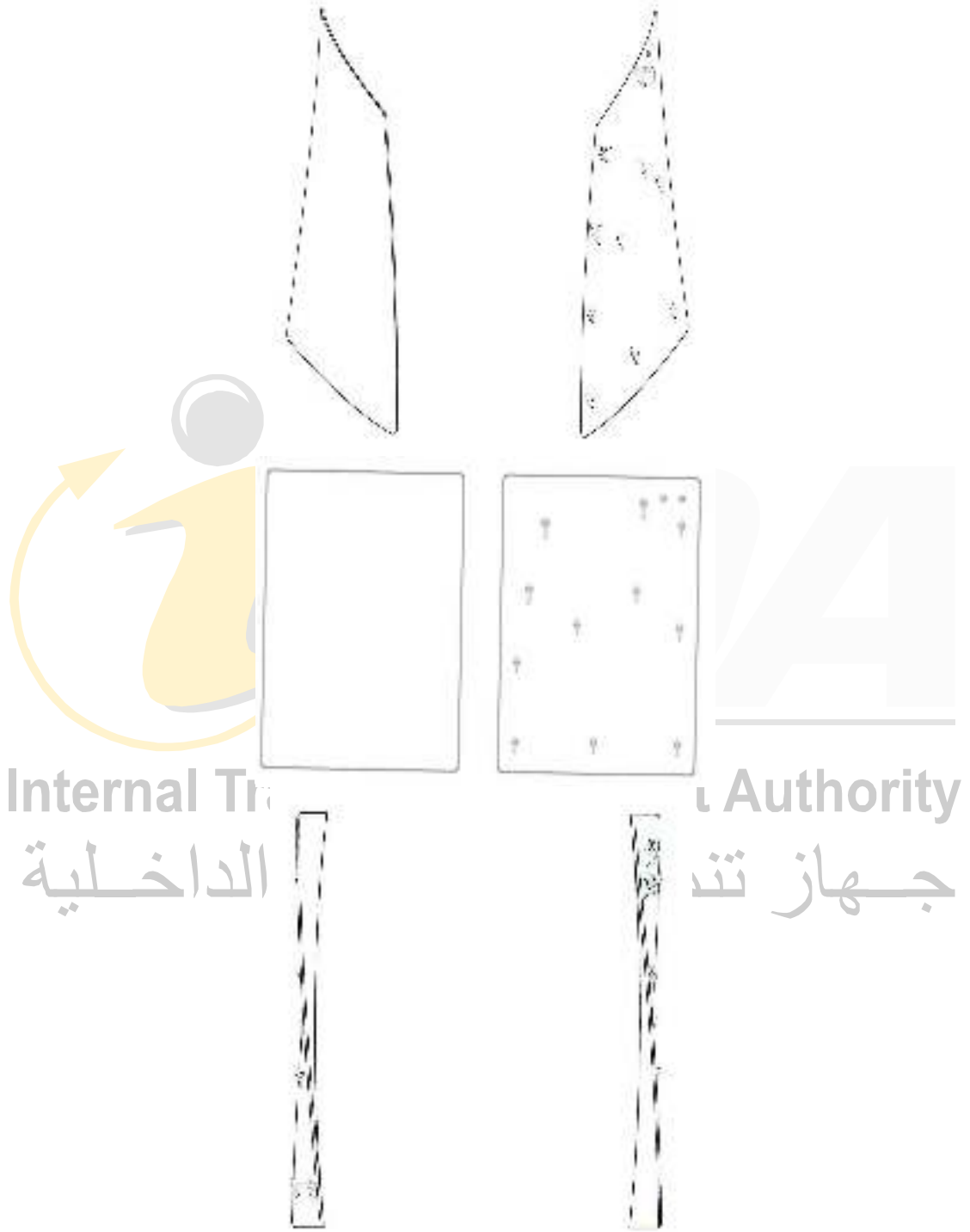

Handwritten scribble

Handwritten scribble

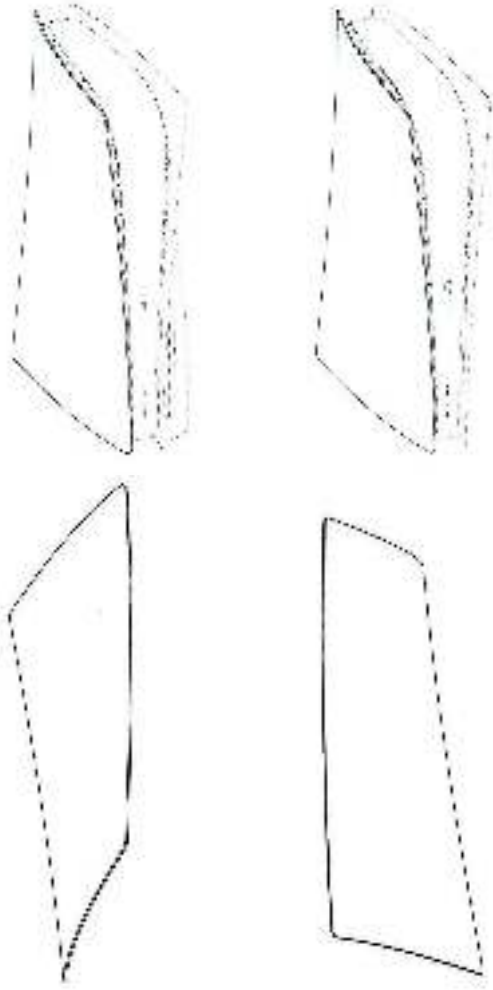

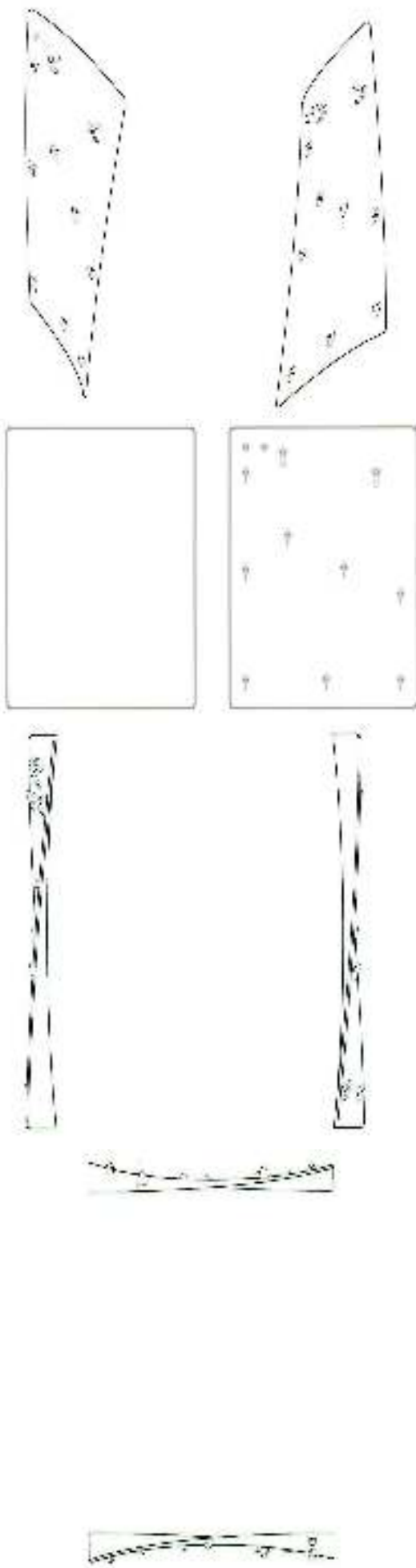

قدم عنها طلب رقم : ٢٠٢٠ / ١٥٨٢  
بتاريخ : ٢٠٢٠/١١/١٠

إسم طالب التسجيل : شركة سوني انتركتيف انترتيمنت انك  
العنوان : ١-٧-١ كونان ، ميناتو - كو ، طوكيو ، اليابان , , ,  
غرضها :  
فئات النموذج : ٠٢-١٤  
نوع النموذج : " عدد (2) نموذج صناعى عبارة عن " جراب لجهاز اليكترونى  
الاسبقية: ٠١٠٠٨٦-٢٠٢٠ ٠١٠٠٨٦-٢٠٢٠ / ٠٥/٢٢ JP

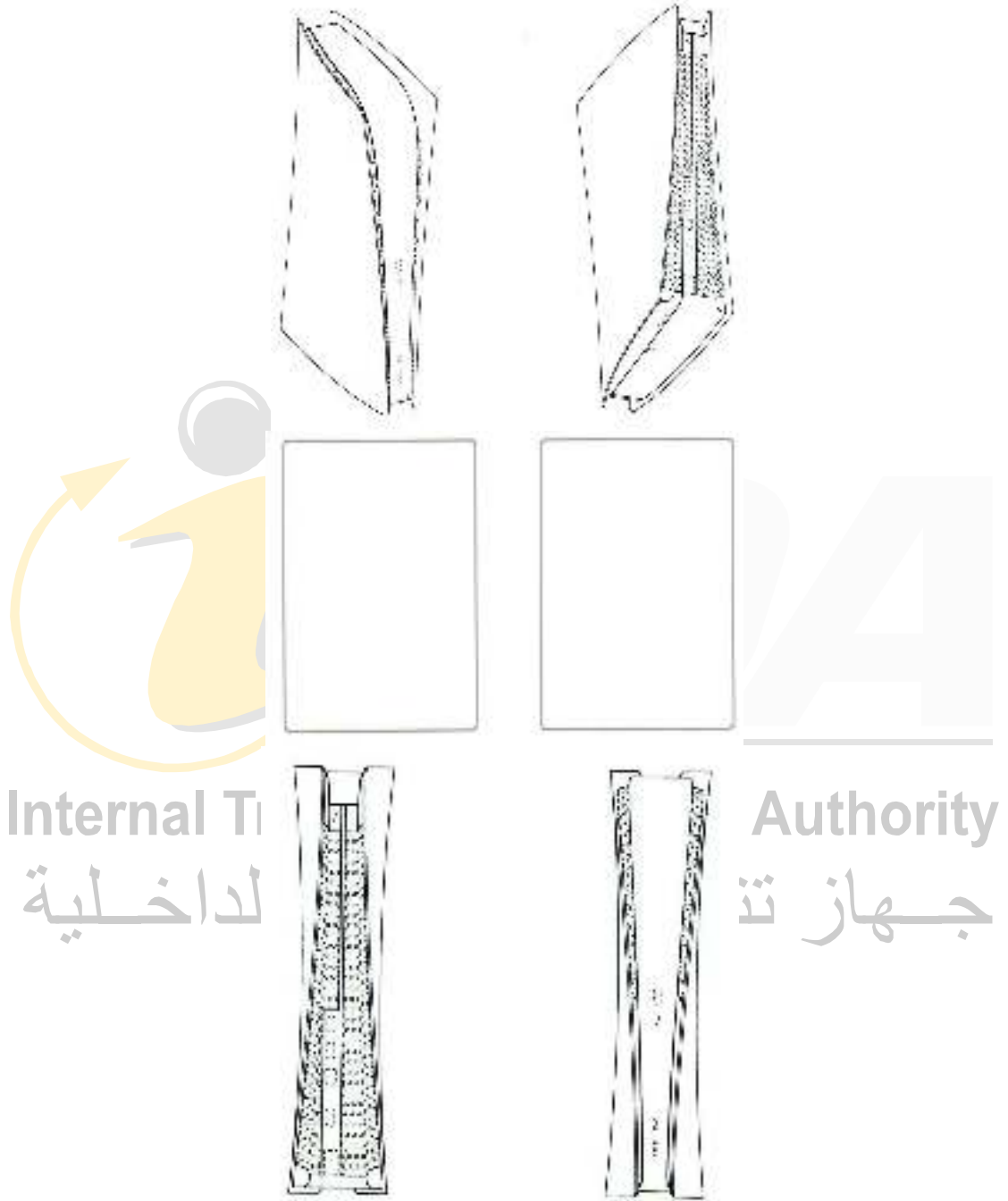





قدم عنها طلب رقم : ٢٠٢٠ / ١٥٨٣  
بتاريخ : ٢٠٢٠/١١/١٠

إسم طالب التسجيل : شركة سوني انتر اكتيف انتر تيمنت انك  
العنوان : ١-٧-١ كونان ، ميناتو - كو ، طوكيو ، اليابان , , ,  
غرضها :  
فئات النموذج : ٠٢-١٤  
نوع النموذج : " نموذج صناعى واحد عبارة عن " جهاز اليكترونى  
الاسبقية: JP ٢٠٢٠/٠٥/٢٢ ٠١٠٠٨٥-٢٠٢٠

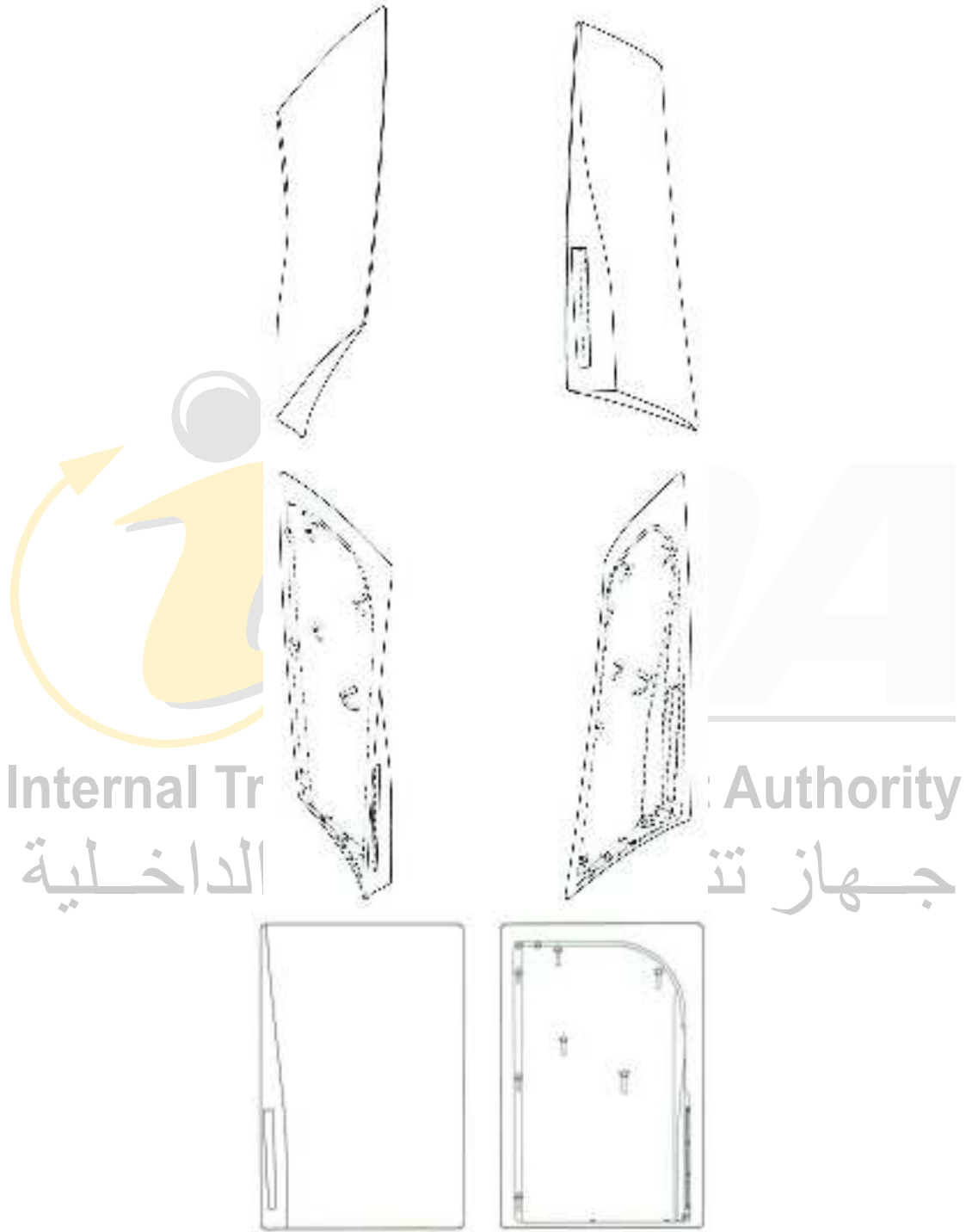

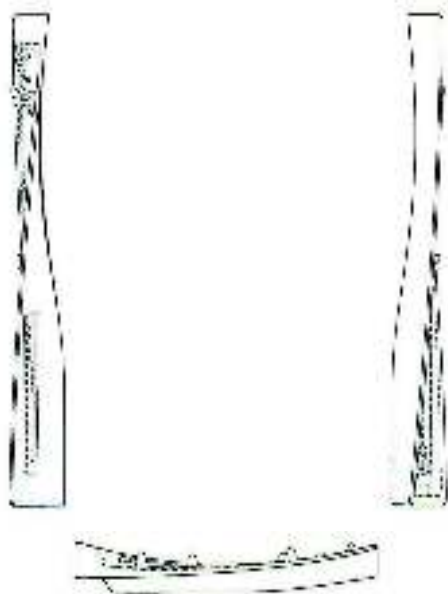

قدم عنها طلب رقم : ٢٠٢٠ / ١٥٨٤  
بتاريخ : ٢٠٢٠ / ١١ / ١٠

إسم طالب التسجيل : شركة سونى انتركتيف انترتيمنت انك  
العنوان : ١-٧-١ كونان ، ميناتو - كو ، طوكيو ، اليابان , , ,  
غرضها :  
فئات النموذج : ٠٢-١٤  
نوع النموذج: " نموذج صناعى واحد عبارة عن " جراب لجهاز البكترونى  
الاسبقية: JP ٢٠٢٠/٠٥/٢٢ ٠١٠٠٨٧--٢٠٢٠







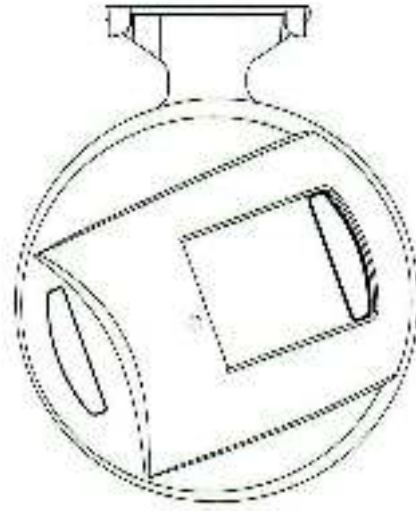

قدم عنها طلب رقم : ٢٠٢٠ / ١٥٨٥  
بتاريخ : ٢٠٢٠/١١/١١

إسم طالب التسجيل : شركة سونى انتر اكتيف انتر تيمنت انك  
العنوان : ١-٧-١ كونان ، ميناتو - كو ، طوكيو ، اليابان , , ,  
غرضها :  
فئات النموذج :  
نوع النموذج : " نموذج صناعى واحد عبارة عن " حامل لجهاز اليكترونى  
الاسبقية: ٢٠٢٠,٠١٠٠٨٩ / ٢٢ / ٠٥ / ٢٠٢٠ JP



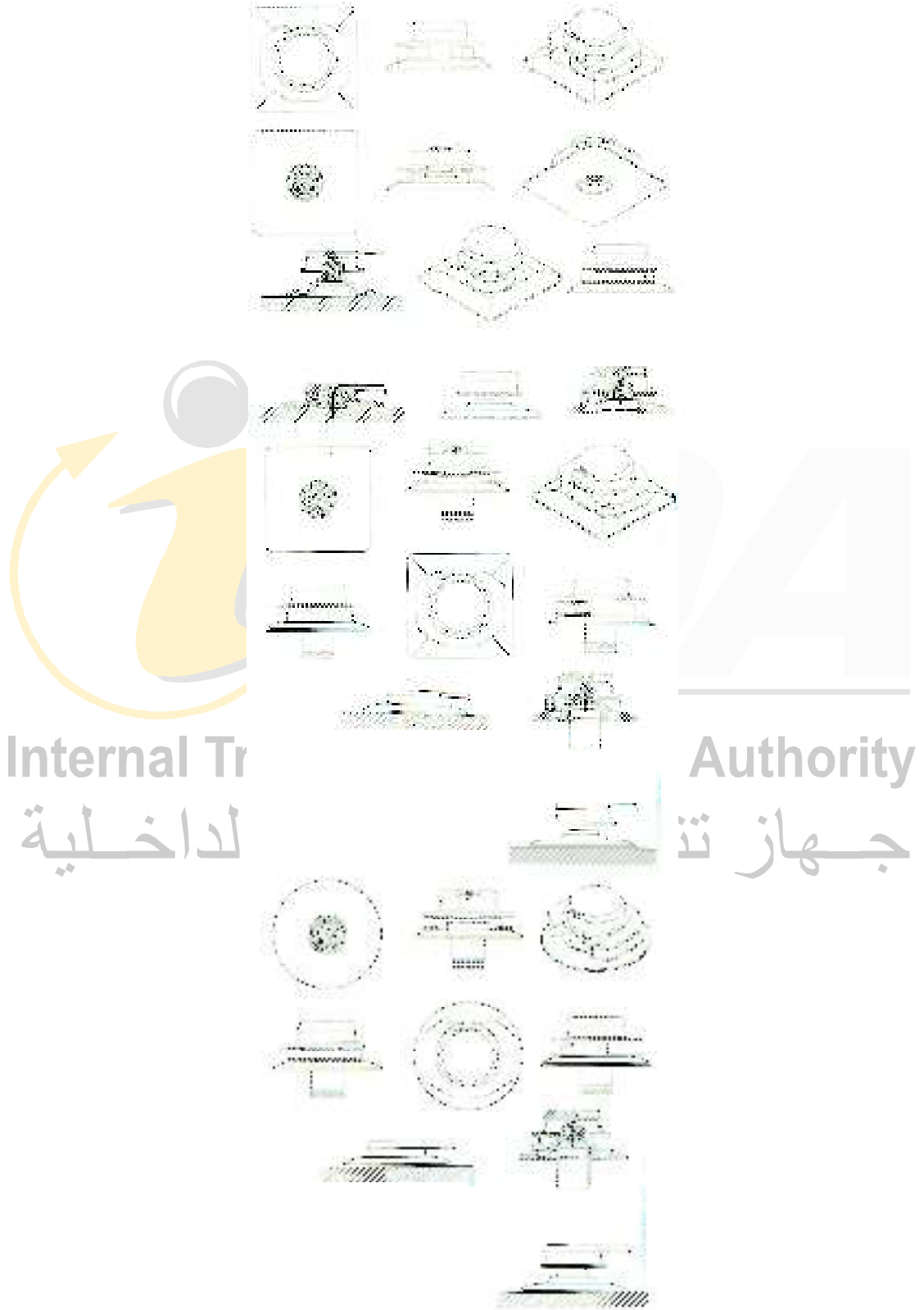

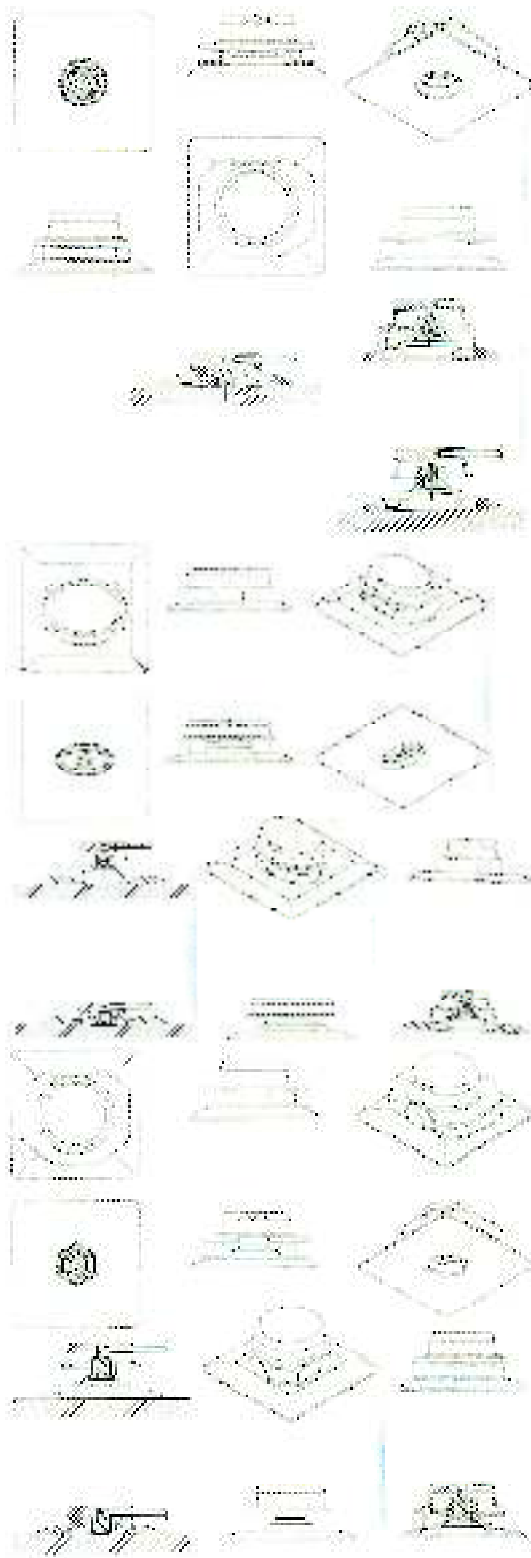

قدم عنها طلب رقم : ٢٠٢٠ / ١٨٣٠  
بتاريخ : ٢٠٢٠ / ١٢ / ٢٨

إسم طالب  
التسجيل :

شركة اوتسوكا فارماسوتيكال فاكوتورى ، انك

العنوان :

١١٥ كوجوهارا ، تاياوا ، ميويا - شو ، ناروتو ، توكاشيما ٧٧٢ - ٨٦٠١ ، اليابان

غرضها :

فئات النموذج  
٠١-٢٤

:

نوع  
النموذج:

" عدد ( 6 ) نماذج صناعية " جهاز طبي

٠١٣٤٦٢-JP; ٢٠٢٠ ٢٠٢٠/٠٧/٠١ ٠١٣٤٦١-JP; ٢٠٢٠ ٢٠٢٠/٠٧/٠١ ٠١٣٤٦٠-٢٠٢٠  
JP and ٢٠٢٠/٠٧/٠١ ٠١٣٤٦٤-JP; ٢٠٢٠ ٢٠٢٠/٠٧/٠١ ٠١٣٤٦٣-JP; ٢٠٢٠ ٢٠٢٠/٠٧/٠١  
JP ٢٠٢٠/٠٧/٠١ ٠١٣٤٦٥-٢٠٢٠



Internal Trade Development Authority

جهاز تنمية التجارة الداخلية  
 قدم عنها طلب رقم : ٢٠٢١ / ٠٢٤٥  
 بتاريخ : ٢٠٢١ / ٠٢ / ١٤

إسم طالب  
التسجيل :

العنوان :

غرضها :

فئات النموذج : ٠٥-٠٩

نوع النموذج:

الاسبقية:

حسين عباس احمد و محمد حمدان احمد - همتو للاستيراد و التصدير و التعبئة و التغليف و التوزيع - شركة تضامن

قطعة رقم ٥٠ ، ٤٨ ، ١٠٥ تقسيم شركة النور - حوض رقم ٣ تقسيم الاملاك - ناحية زمام ابو رواش محافظة الجيزة  
 الكيلو ٢٦ طريق مصر اسكندرية الصحراوى الجيزة،،،،

نموذج صناعى واحد عبارة عن كيس على شكل كتكوت

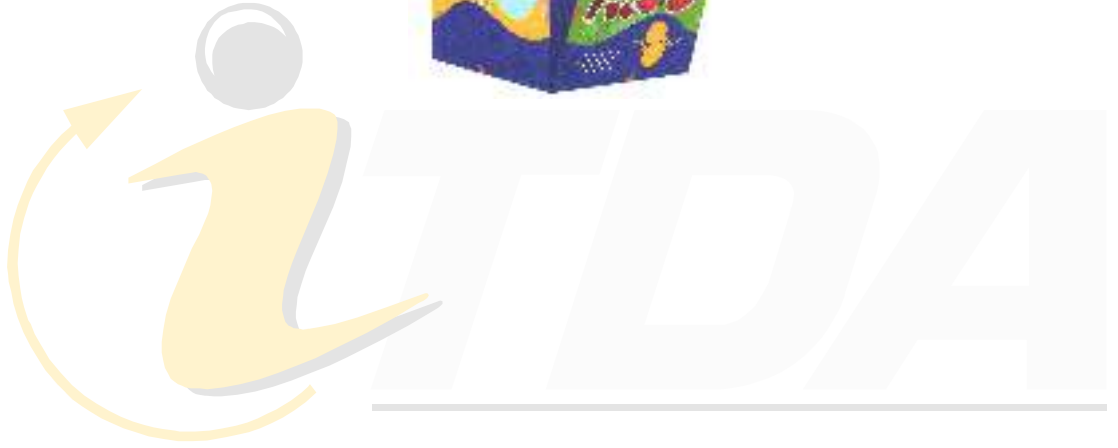

Internal Trade Development Authority

جهاز تنمية التجارة الداخلية  
 رقم: ٢٠٢١ / ٠٢٦٣  
 بتاريخ: ٢٠٢١/٠٢/١٤

إسم طالب  
 التسجيل:

العنوان:

غرضها:

فئات النموذج: ٠٣-٠٩

نوع النموذج:

الاسبقية:

حسين عباس احمد و محمد حمدان احمد - همتو للاستيراد و التصدير و التعبئة و التغليف و التوزيع - شركة تضامن

قطعة رقم ٥٠ ، ٤٨ ، ١٠٥ تقسيم شركة النور - حوض رقم ٣ تقسيم الاملاك - ناحية زمام ابو رواش محافظة الجيزة  
 الكيلو ٢٦ طريق مصر اسكندرية الصحراوى الجيزة، ، ، ،

نموذج صناعى واحد عبارة عن علبة كرتون



Internal Trade Development Authority

جهاز تنمية التجارة الداخلية  
 بتاريخ: ٢٠٢١/٠٤/٠٤  
 قدم عنها طلب رقم: ٢٠٢١ / ٠٦٨٦

إسم طالب التسجيل : خالد نبيل محمود عطية - قصر البارون للحلويات

العنوان :

غرضها :

فئات النموذج : ٠٣-٠٩

نوع النموذج:

الاسبقية:

نموذج صناعى واحد عبارة عن علبة كرتون



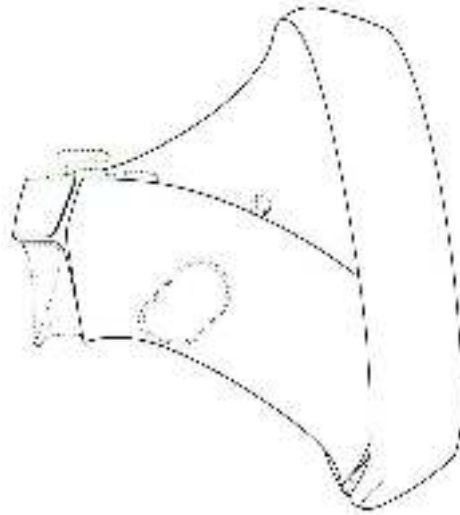
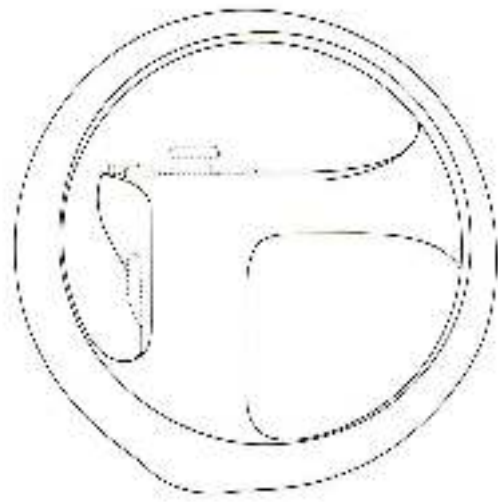





قدم عنها طلب رقم : ٢٠٢١ / ٠٧٢٤  
بتاريخ : ٢٠٢١/٠٤/٢٠

إسم طالب التسجيل : شركة سونى انتركتيف انترتيمنت انك  
العنوان : ١-٧-١ كونان ، ميناتو - كو ، طوكيو ، اليابان, , ,  
غرضها :  
فئات النموذج : ٠٣-١٤  
نوع النموذج: " نموذج صناعى واحد " أداة تحكم لجهاز اليكترونى  
الاسبقية: JP ٢٠٢٠/١٠/٣٠ ٠٢٣٥١٠-٢٠٢٠



Internal Trade Development Authority

جهاز تنمية التجارة الداخلية  
 بتاريخ: ٢٥/٠٤/٢٠٢١  
 قدم عنها طلب رقم: ٠٧٣٢ / ٢٠٢١

إسم طالب التسجيل : السيد عبد الفتاح طلب نصير - العربية للمنظفات الصناعية ممكو  
 العنوان : فرانشو - مركز بسيون - ملك عبد الفتاح عبد الفتاح طلب نصير - الغربية , , ,  
 غرضها :  
 فئات النموذج : ٠٩ - ٠١  
 نوع النموذج :  
 الاسبقية:  
 نموذج صناعى واحد عبارة عن زجاجة

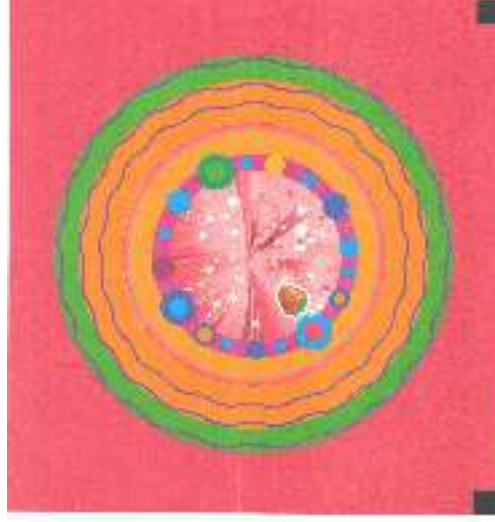

Internal Trade Development Authority

جهاز تنمية التجارة الداخلية  
 بتاريخ: ٢٠٢١/٠٦/١٦ رقم: ٢٠٢١ / ١٠٦٩

إسم طالب  
التسجيل:

العنوان:

غرضها:

فئات النموذج: ٠٣-٠٩

نوع النموذج:

الاسبقية:

حسين عباس احمد و محمد حمدان احمد - همتمو للاستيراد و التصدير و التعبئة و التغليف و التوزيع - شركة تضامن

قطعة رقم ٥٠ ، ٤٨ ، ١٠٥ تقسيم شركة النور - حوض رقم ٣ تقسيم الاملاك - ناحية زمام ابو رواش محافظة الجيزة  
 الكيلو ٢٦ طريق مصر اسكندرية الصحراوى الجيزة، ، ، ،

نموذج صناعى واحد عبارة عن غلاف

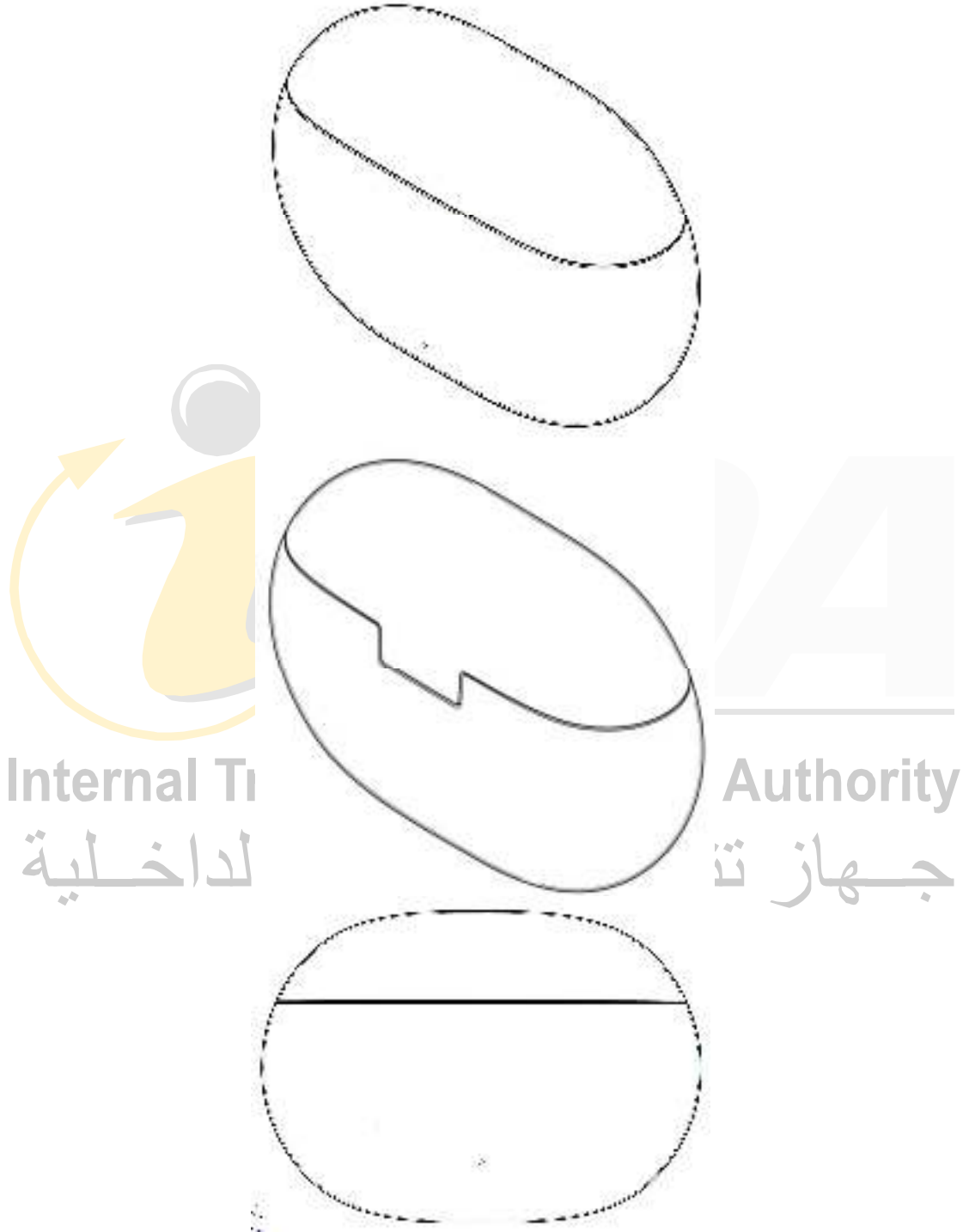

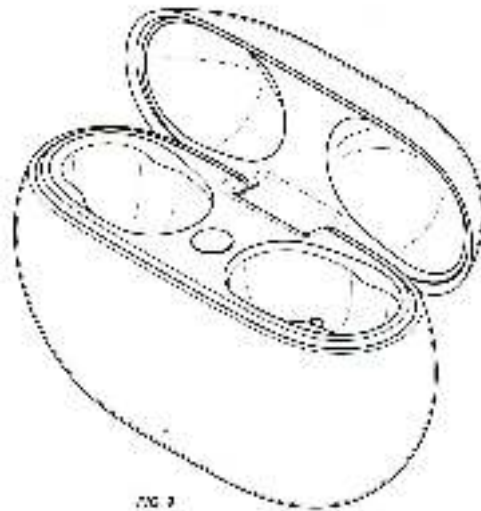
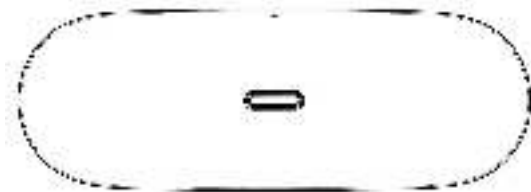
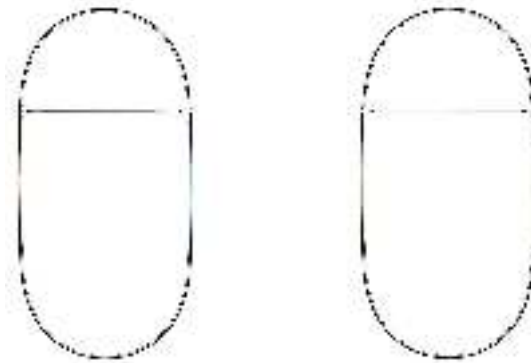
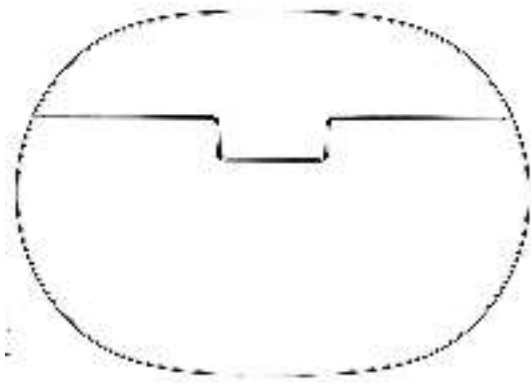
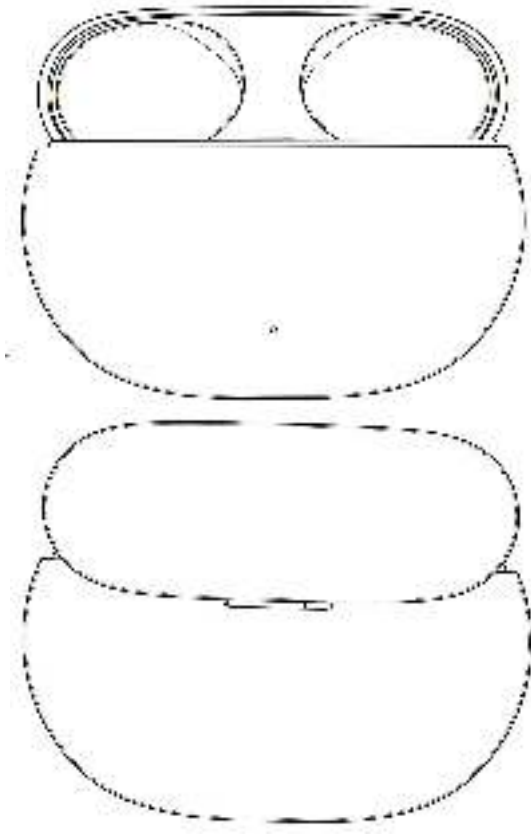

FIG. 3



قدم عنها طلب رقم : ٢٠٢١ / ١١١٧  
بتاريخ : ٢٠٢١/٠٦/٢١

إسم طالب التسجيل : شركة ابل انك  
العنوان : وان ابل بارك واى كويرتينو ، كاليفورنيا ٩٥٠١٤ يو اس , , ,  
غرضها :  
فئات النموذج : ٠٣-١٤  
نوع النموذج : " نموذج واحد صناعى " علبه لشحن سماعة الأذن  
الاسبقية : US ٢٠٢٠/١٢/٢٣ ٧٦٣,٦٥٧/US٢٩



قدم عنها طلب رقم : ٢٠٢١ / ١٣٦٠

بتاريخ : ٢٠٢١/٠٨/٠٨

إسم طالب التسجيل : وليد امين سالم هلال و شركاه - الهلال و النجمة الحديثة - شركة توصية بسيطة

العنوان : المنطقة الصناعية ٣ A قطعة رقم ٣١ العاشر من رمضان الشرقية

غرضها :

فئات النموذج : ٠٩-٠٣

نوع النموذج : نموذج صناعي واحد عبارة عن علبة كارتون

الاسبقية:

Internal Trade Development Authority  
جهاز تنمية التجارة الداخلية



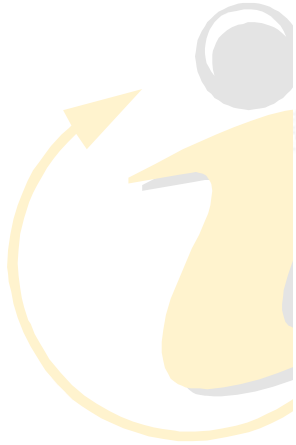

Internal Trade  
الداخلية



Authority  
جهاز تنمية

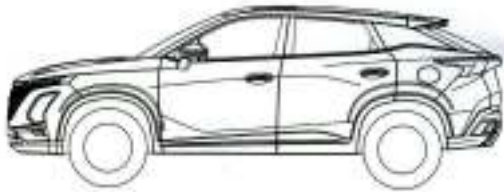
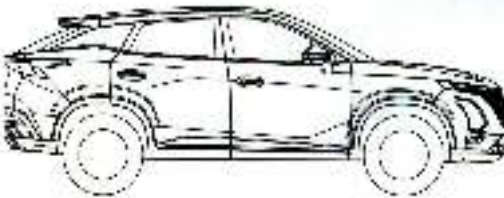

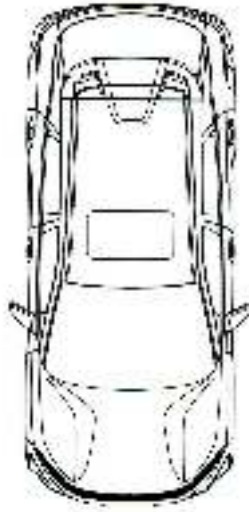

قدم عنها طلب رقم : ٢٠٢١ / ١٧٥٤  
بتاريخ : ٢٠٢١/١٠/٢٧

إسم طالب التسجيل : شركة شيرى اوتومبيل كو ليمند

العنوان : ٨ شانجشون رود ايكونومي اند تكنولوجى ديفنويمنت زون وهو ، انهوى ٢٤١٠٠٩ ، الصين, , , ,  
غرضها :

فئات النموذج : ٠٨-١٢

نوع النموذج: " نموذج صناعى واحد " سيارة

الاسبقية: CN ٢٠٢١/٠٥/١٤ ٢٠٢١٣٠٢٨٩٣٠٩,٨



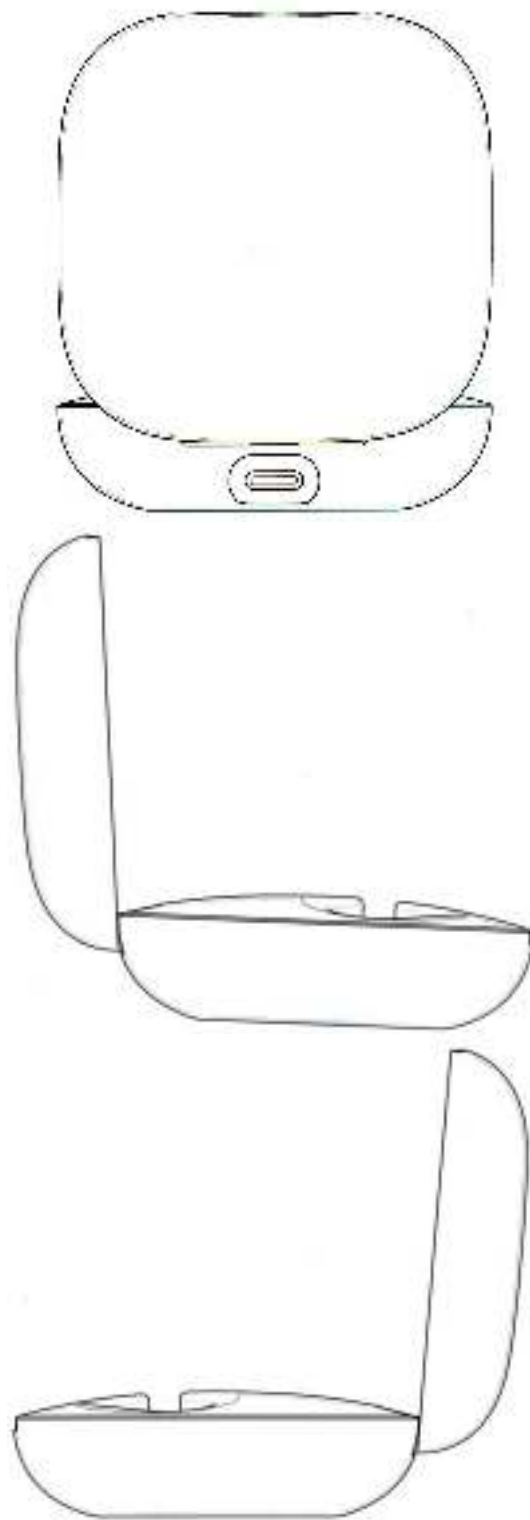

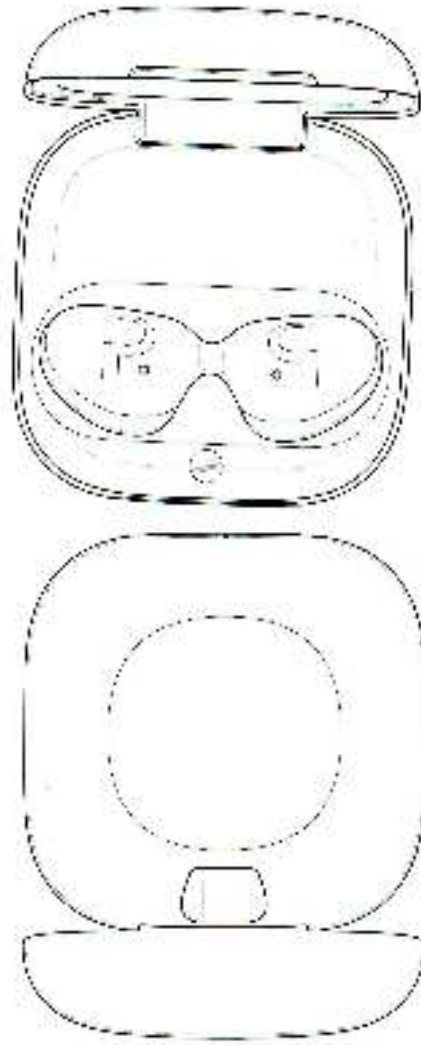

قدم عنها طلب رقم : ٢٠٢١ / ١٩٨٣  
بتاريخ : ٢٠٢١/١١/١٨

إسم طالب التسجيل : شركة ابل انك  
العنوان : وان ابل بارك واى كويبرتينو ، كاليفورنيا ٩٥٠١٤ يو اس , , ,  
غرضها :  
فئات النموذج : ٠٣-١٤  
نوع النموذج : " نموذج صناعى واحد" علبه لسماعات الازن  
الاسبقية: US ٢٩/٨٠٥,٥٩٤/٠٨/٢٧ ٢٠٢١



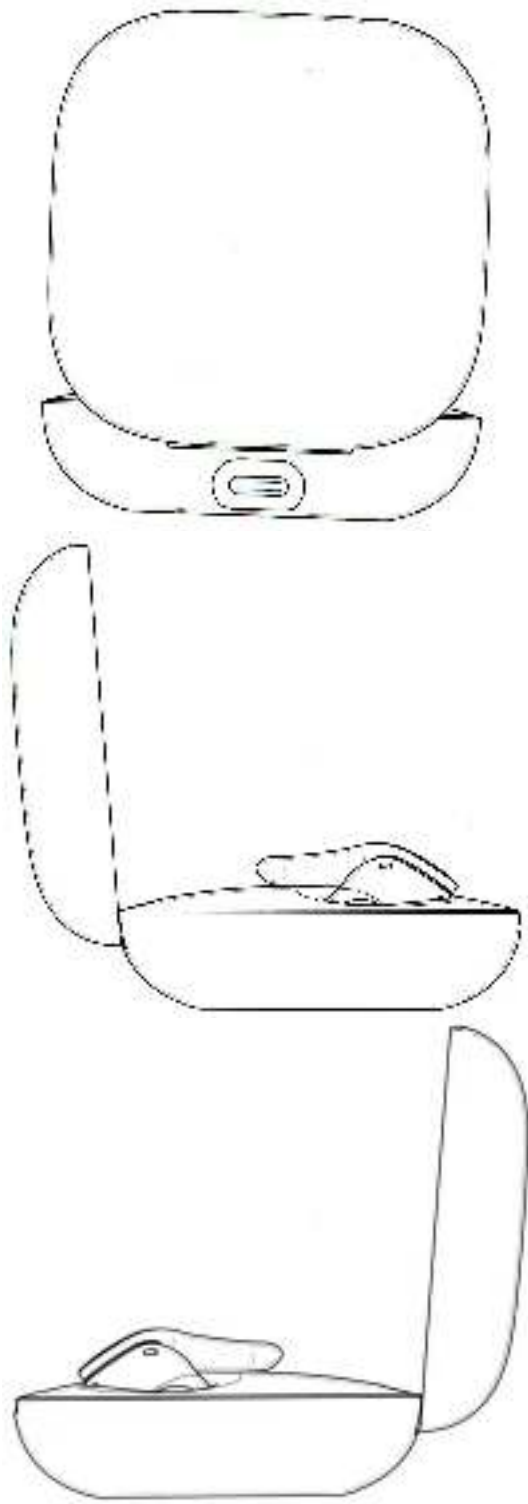

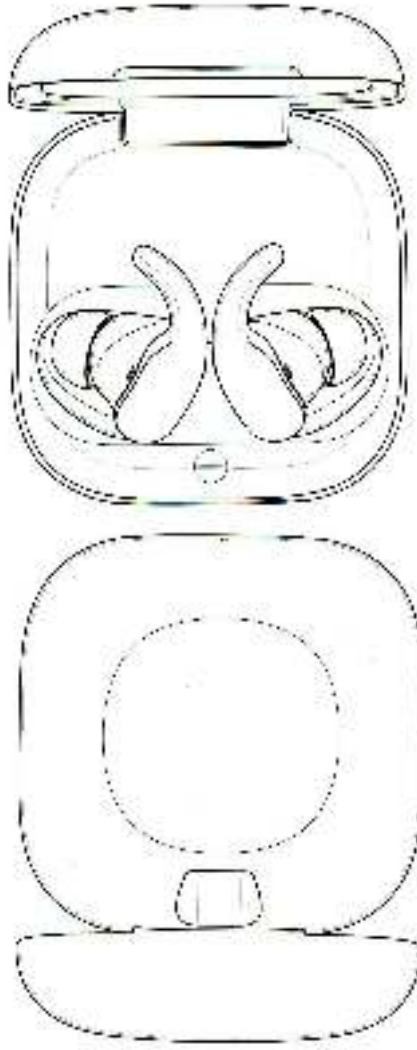

قدم عنها طلب رقم : ٢٠٢١ / ١٩٨٤  
بتاريخ : ٢٠٢١/١١/١٨

إسم طالب التسجيل : شركة ابل انك  
العنوان : وان ابل بارك واى كويبرتينو ، كاليفورنيا ٩٥٠١٤ يو اس , , ,  
غرضها :  
فئات النموذج : ٠٣-١٤  
نوع النموذج :  
الاسبقية :  
" نموذج صناعى واحد" علبة و سماعات الاذن  
US ٢٩ ٥٠٨,٥٩٤ /US ٢٠٢١/٠٨/٢٧





Internal Trade Development Authority

جهاز تنمية التجارة الداخلية  
 بتاريخ: ٢٠٢١/١٢/٣٠  
 قدم عنها طلب رقم: ٢٣٢٢ / ٢٠٢١

إسم طالب التسجيل : مطاوع جمال مطاوع معتمد - منشأة فردية  
 العنوان : المنيا - مدينة ملوى - شارع ٢٦ يوليو بملك يحيى محمد فراج, , ,  
 غرضها :  
 فئات النموذج : ٠٥-٠٩  
 نوع النموذج:  
 الاسبقية:  
 نموذج صناعي واحد عبارة عن كيس



Internal Trade Development Authority

جهاز تنمية التجارة الداخلية  
 بتاريخ: ٢٠٢٢/٠١/٠٢  
 قدم عنها طلب رقم: ٢٠٢٢/٠٠٠١

إسم طالب التسجيل : شركة سايتس انترناشيونال للاستشارات الهندسية - شركة مساهمة مصرية  
 العنوان : طريق المنصورية - بنى سويف - بجوار مسجد سلطان - الهرم, , ,  
 غرضها :  
 فئات النموذج : ٠٦-٠١  
 نوع النموذج :  
 الاسبقية:  
 نموذج صناعى واحد عبارة عن مقعد

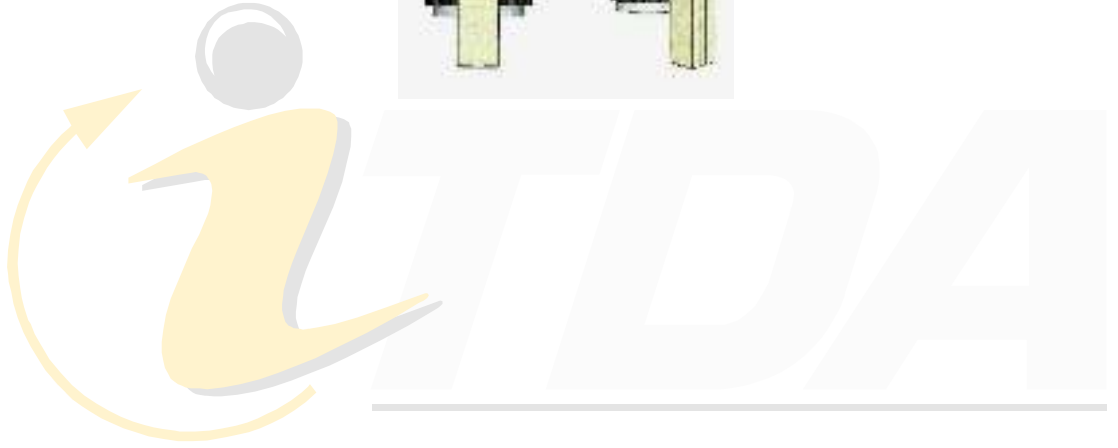
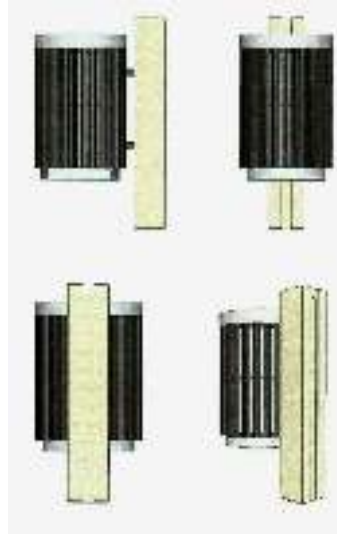

Internal Trade Development Authority

جهاز تنمية التجارة الداخلية  
 بتاريخ: ٢٠٢٢/٠١/٠٢  
 قدم عنها طلب رقم: ٢٠٢٢/٠٠١١

إسم طالب التسجيل : شركة سايتس انترناشيونال للاستشارات الهندسية - شركة مساهمة مصرية  
 العنوان : طريق المنصورة - بنى سويف - بجوار مسجد سلطان - الهرم , , ,  
 غرضها :  
 فئات النموذج : ٠٩-٠٩  
 نوع النموذج :  
 الاسبقية:  
 نموذج صناعى واحد عبارة عن سلة مهملات ملصقة بعمود



Internal Trade Development Authority

قدم عنها طلب رقم : ٠٣٩٩ / ٢٠٢٢

بتاريخ : ٢٠٢٢/٠٢/٠٧

جهاز تنمية التجارة الداخلية

إسم طالب التسجيل : شركة جويفل و بشير و نجم و شركاهم - القادسية للصناعات الهندسية - بوهلر مصر  
العنوان : المنطقة الصناعية قطع رقم ١٨ ، ١٧ / ٣ بالمنطقة AT مدينة العاشر من رمضان - محافظة الشرقية , , ,  
غرضها :  
فئات النموذج : ٠٣-٠٩  
نوع النموذج :  
الاسبقية:

نموذج صناعى واحد عبارة عن علبة كرتون



Internal Trade Development Authority

جهاز تنمية التجارة الداخلية  
 بتاريخ: ٢٠٢٢/٠٢/١٠  
 قدم عنها طلب رقم: ٢٠٢٢/٠٤١٠

إسم طالب التسجيل: أ / براء محمد رضا منصور عبد العال  
 العنوان: ٣٨ إسكان مطور ، شارع ٣٨ بجوار مدرسة اناتون التجمع الخامس ، القاهرة الجديدة ، ، ، ،  
 غرضها:  
 فئات النموذج: ٠١-٢٣  
 نوع النموذج:  
 الاسبقية:  
 ( نموذج صناعى واحد عبارة عن صنوبر ( حنفية



Internal Trade Development Authority

جهاز تنمية التجارة الداخلية  
 بتاريخ: ٢٠٢٢/٠٢/١٠  
 قدم عنها طلب رقم: ٢٠٢٢/٠٤١١

إسم طالب التسجيل: أ / براء محمد رضا منصور عبد العال  
 العنوان: ٣٨ إسكان مطور ، شارع ٣٨ بجوار مدرسة اناتون التجمع الخامس ، القاهرة الجديدة ، ، ، ،  
 غرضها:  
 فئات النموذج: ٠١-٢٣  
 نوع النموذج:  
 الاسبقية:  
 نموذج صناعى واحد عبارة عن شطافة تواليت



Internal Trade Development Authority

جهاز تنمية التجارة الداخلية  
 بتاريخ: ٢٠٢٢/٠٤/١٠  
 قدم عنها طلب رقم: ٢٠٢٢/٠٧٥١

إسم طالب التسجيل: شركة ميديتراييو للصناعة - شركة مساهمة مصرية

العنوان: قطعة الارض رقم ٤-٧ S المنطقة المحلية السابعة - الحى السكنى الاول - التجمع الخامس - مدينة القاهرة الجديدة, و

،،

غرضها:

فئات النموذج: ٠٥-٠٩

نوع النموذج:

الاسبقية:

نموذج صناعى واحد عبارة عن كيس

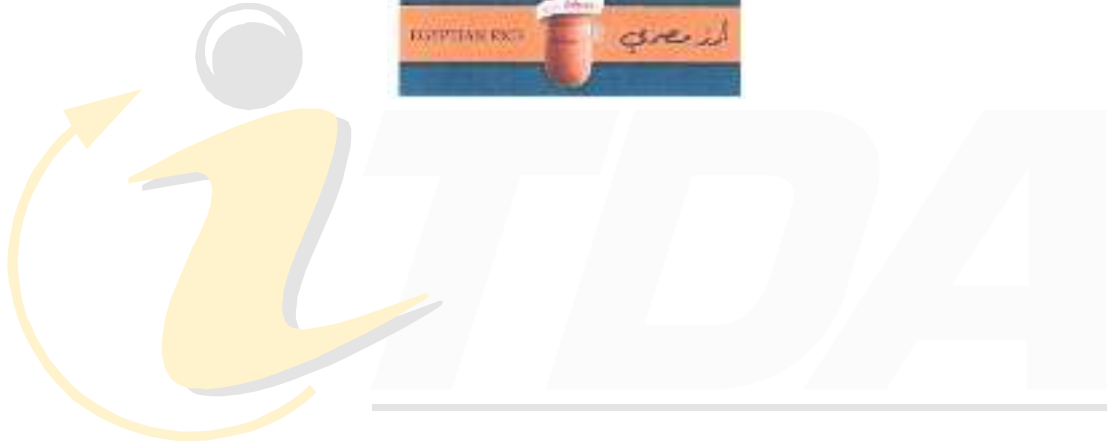

## Internal Trade Development Authority

# جهاز تنمية التجارة الداخلية

قدم عنها طلب رقم: ٢٠٢٢ / ٠٧٥٢

بتاريخ: ٢٠٢٢/٠٤/١٠

إسم طالب التسجيل: شركة ميديتراييو للصناعة - شركة مساهمة مصرية

العنوان: قطعة الارض رقم ٤-٧ S المنطقة المحلية السابعة - الحى السكنى الاول - التجمع الخامس - مدينة القاهرة الجديدة, و

”

غرضها:

فئات النموذج: ٠٥-٠٩

نوع النموذج:

الاسبقية:

نموذج صناعى واحد عبارة عن كيس



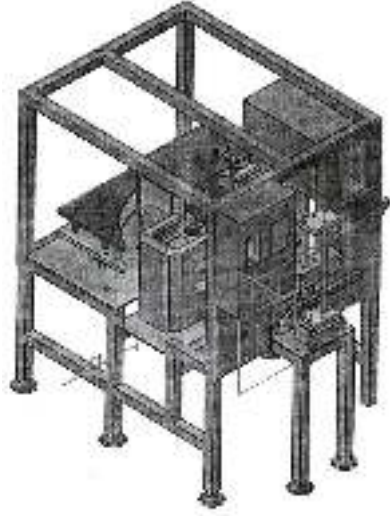

Internal Trade Development Authority

جهاز تنمية التجارة الداخلية  
 بتاريخ: ٢٠٢٢/٠٧/١٨  
 قدم عنها طلب رقم: ٢٠٢٢ / ١١٦٩

إسم طالب التسجيل : شركة الاسكندرية للعبوات الصناعية " اكيب " - شركة مساهمة مصرية  
 العنوان : القطعة رقم ٤ بلوك ٢١ - المنطقة الصناعية الرابعة - برج العرب - الاسكندرية, , ,  
 غرضها :  
 فئات النموذج : ٩٩-١٥  
 نوع النموذج :  
 الاسبقية:  
 نموذج صناعى واحد عبارة عن ماكينة لمنع الغش و الاحتيال و اعادة التعبئة



Internal Trade Development Authority

جهاز تنمية التجارة الداخلية  
 قدم عنها طلب رقم: ١٢٧٧ / ٢٠٢٢  
 بتاريخ: ٠٨/١٦/٢٠٢٢

إسم طالب التسجيل : شركة ماجد احمد محمد وشركاه - فينوس للصناعة و التجميع و التعبئة  
 العنوان : ٢٦ شارع عبد الخالق ثروت - الدور الرابع - شقة رقم ١٠ - ميدان رامو - الحى المتميز - اكتوبر - الجيزة , , ,  
 غرضها :  
 فئات النموذج : ٠٣-١٣  
 نوع النموذج :  
 الاسبقية:  
 نموذج صناعى واحد عبارة عن لقمة مفتاح ثلاثى كهربائى



قدم عنها طلب رقم : ٢٠٢٢ / ١٤٢٠

بتاريخ : ٢٠٢٢/٠٩/١٢

Internal Trade Development Authority

جهاز تنمية التجارة الداخلية

إسم طالب التسجيل : يوسف عبد المقتدر عبد الرزاق محمد - سوپر لوكس بلس  
العنوان : المنيا مركز ديرمواس زعبه بملك / وفاء حمد عبد الستار , , ,  
غرضها :

فئات النموذج : ٠٥-٠٩

نموذج صناعى واحد عبارة عن كيس

نوع النموذج:

الاسبقية:

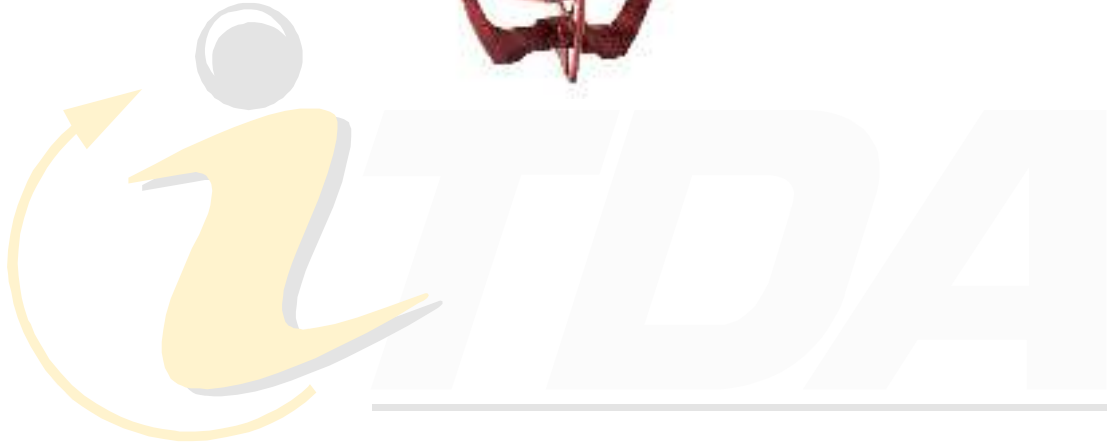

Internal Trade Development Authority

جهاز تنمية التجارة الداخلية  
 بتاريخ: ٢٦/١٠/٢٠٢٢ رقم: ١٦٠٧ / ٢٠٢٢

إسم طالب التسجيل : مهند محمد ميسر قباني - قباني للمفروشات و الاثاث المنزلى  
 العنوان : ق ١١ ، ١٢ مركز خدمات التجمع الاول - القاهرة الجديدة - القاهرة , , ,  
 غرضها :  
 فئات النموذج : ٠٦-٠١  
 نوع النموذج :  
 الاسبقية:  
 نموذج صناعى واحد لكرسى

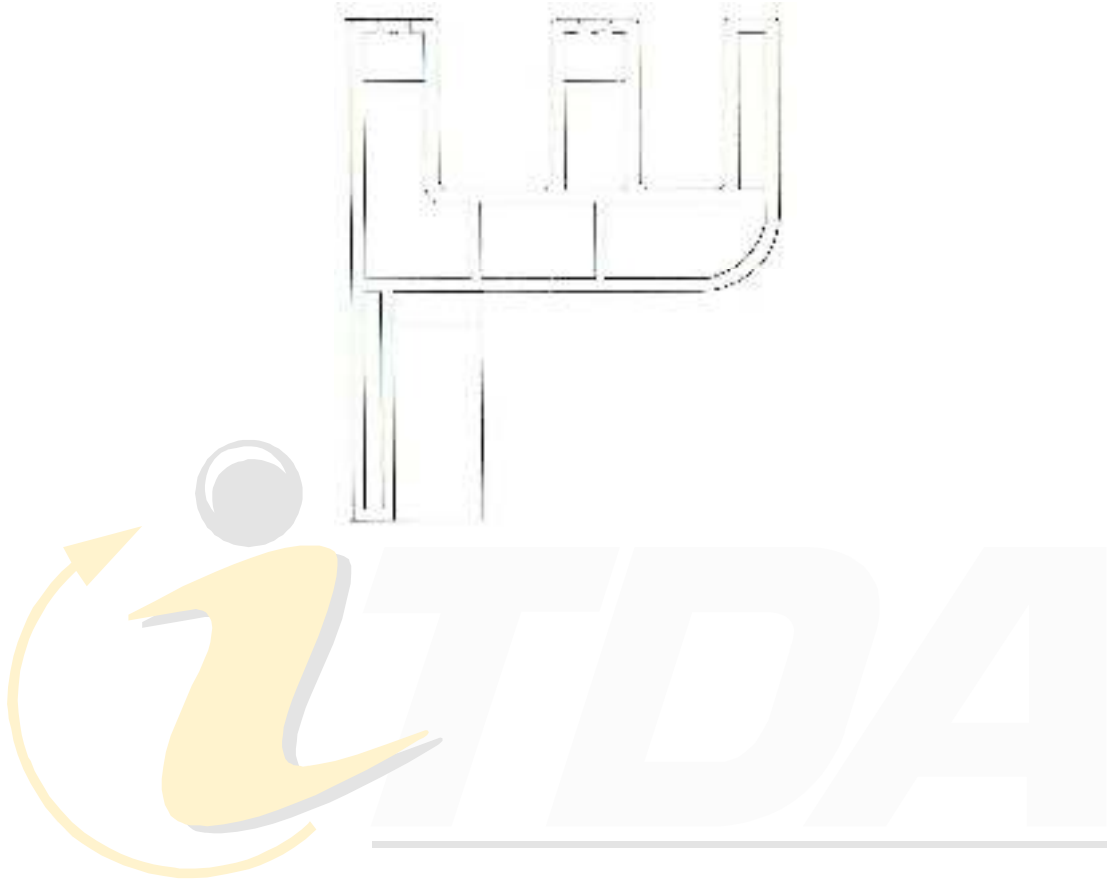

Internal Trade Development Authority

جهاز تنمية التجارة الداخلية  
 بتاريخ: ٢٠٢٣/٠١/١١  
 قدم عنها طلب رقم: ٢٠٢٣/٠١٢٢

إسم طالب التسجيل : حسام خالد جلال غنيم ابراهيم  
 العنوان : فيلا ٢٢ كمبوند سيرنجز الشروق - حسن علام - الشروق ٢ - القاهرة - مصر , , ,  
 غرضها :  
 فئات النموذج : ٠٢-٢٥  
 نوع النموذج :  
 الاسبقية:  
 من حلاق جرار u-pvc تصميم واحد لقطاع



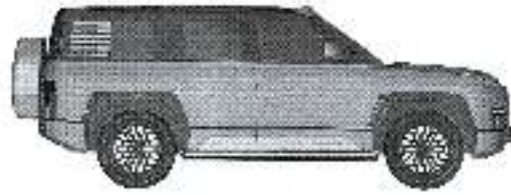

قدم عنها طلب رقم : ٢٠٢٣ / ٠١٢٥  
بتاريخ : ٢٠٢٣/٠١/١١

إسم طالب التسجيل : شركة بي واي دي كومباني ليمند

العنوان : رقم ٣٠٠٩ ، بي واي دي بينجشان ، شينزهين ، جوانجدونج ٥١٨١١٨ جمهورية الصين الشعبية , , ,

غرضها :

فئات النموذج : ٠٨-١٢

" نموذج صناعي مخصص " سيارة

نوع النموذج:

٢٠٢٢٠٤٤٤١٤٠,٣ ٢٠٢٢/٠٧/١٣ CN

الاسبقية:

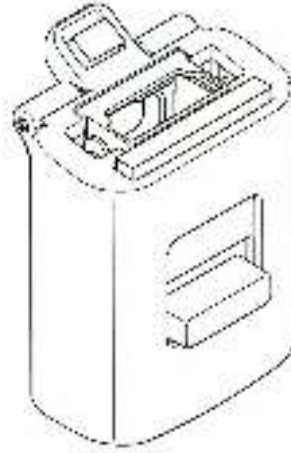

FIG. 1



FIG. 2



FIG. 3



Internal Trade  
ة الداخلية

ent Authority  
جهاز تنمية



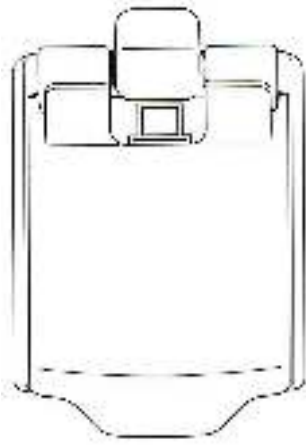

FIG. 4

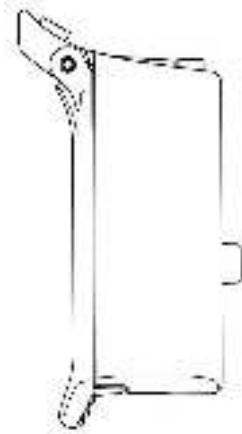

FIG. 5

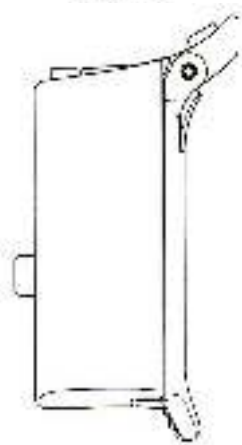
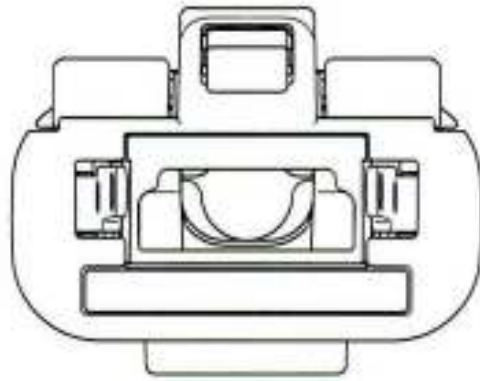
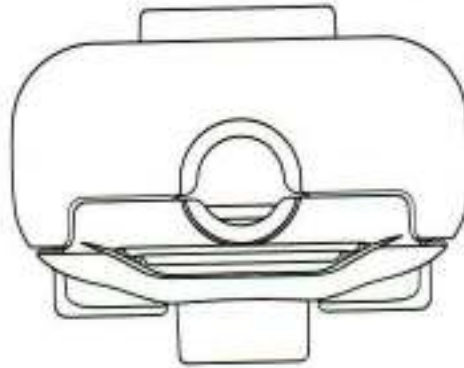

FIG. 6



**FIG. 7**



**FIG. 8**

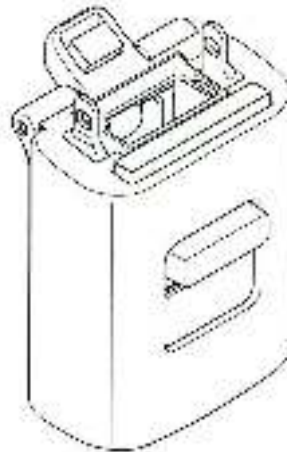

**FIG. 9**

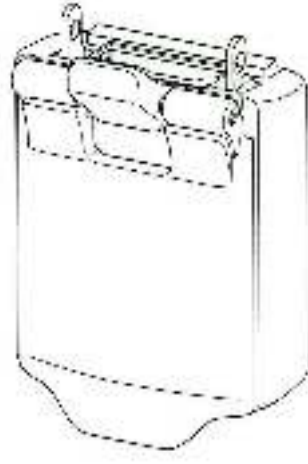

FIG. 10

قدم عنها طلب رقم : ٢٠٢٣ / ٠١٩٧  
بتاريخ : ٢٠٢٣/٠١/٢٣

إسم طالب التسجيل : شركة سونى انتر اكتيف انتر تيمنت انك  
العنوان : ١-٧-١ كونان ، ميناتو - كو ، طوكيو ، اليابان , , ,  
غرضها :  
فئات النموذج : ٠٢-١٤  
نوع النموذج : " نموذج صناعى واحد " موصل  
الاسبقية: JP ٢٠٢٢/٠٨/١٠ ٠١٧١٦١/٢٠٢٢



Internal Trade Development Authority

جهاز تنمية التجارة الداخلية  
 بتاريخ: ٢٠٢٣/٠٢/٠٥  
 قدم عنها طلب رقم: ٢٠٢٣/٠٢٨٥

إسم طالب التسجيل : السيد عبد الفتاح طلب نصير - العربية للمنظفات الصناعية ممكو  
 العنوان : فرانشو - مركز بسيون - ملك عبد الفتاح عبد الفتاح طلب نصير - الغربية, , ,  
 غرضها :  
 فئات النموذج : ٠١-٠٩  
 نوع النموذج :  
 الاسبقية:  
 نموذج صناعى واحد عبارة عن زجاجة بلاستيك



Internal Trade Development Authority

جهاز تنمية التجارة الداخلية  
 بتاريخ: ٢٠٢٣/٠٢/٠٧  
 قدم عنها طلب رقم: ٢٠٢٣/٠٢٨٩

إسم طالب التسجيل : السيد عبد الفتاح طلب نصير - العربية للمنظفات الصناعية ممكو  
 العنوان : فرانشو - مركز بسيون - ملك عبد الفتاح عبد الفتاح طلب نصير - الغربية , , ,  
 غرضها :  
 فئات النموذج : ٠١-٠٩  
 نوع النموذج :  
 الاسبقية:  
 نموذج صناعى واحد عبارة عن زجاجة بلاستيك



Internal Trade Development Authority

جهاز تنمية التجارة الداخلية  
 بتاريخ: ٢٠٢٣/٠٢/٢١  
 قدم عنها طلب رقم: ٢٠٢٣/٠٣٢٣

إسم طالب التسجيل : ريتش جروب للتجارة والتوريدات

العنوان : ٣ ش الشهيد محمد عبدالسلام (شقة ٣) متفرع من ش عبدالعزيز فهمي \_ ميدان هليوبلس \_ مصر الجديدة, , ,

غرضها :

فئات النموذج : ٠٨-١٩

نموذج صناعي واحد عبارة عن استيكر

نوع النموذج:

الاسبقية:



Internal Trade Development Authority

جهاز تنمية التجارة الداخلية  
 بتاريخ: ٢٠٢٣/٠٢/٢١  
 قدم عنها طلب رقم: ٢٠٢٣/٠٣٢٤

إسم طالب التسجيل: ريتش جروب للتجارة والتوريدات

العنوان: ٣ ش الشهيد محمد عبدالسلام (شقة ٣) متفرع من ش عبدالعزيز فهمي \_ ميدان هليوبلس \_ مصر الجديدة, , ,

غرضها:

فئات النموذج: ٠٨-١٩

نموذج صناعي عبارة عن استيكر

نوع النموذج:

الاسبقية:



Internal Trade Development Authority

جهاز تنمية التجارة الداخلية  
 بتاريخ: ٢٠٢٣/٠٢/٢١  
 قدم عنها طلب رقم: ٢٠٢٣/٠٣٢٦

إسم طالب التسجيل : ريتش جروب للتجارة والتوريدات

العنوان : ٣ ش الشهيد محمد عبدالسلام (شقة ٣) متفرع من ش عبدالعزيز فهمي \_ ميدان هليوبلس \_ مصر الجديدة, , ,

غرضها :

فئات النموذج : ٠٨-١٩

نموذج صناعي عبارة عن استيكر

نوع النموذج:

الاسبقية:





Internal Trade  
الداخلية



Internal Trade  
جهاز تنمية

قدم عنها طلب رقم : ٢٠٢٣ / ٠٧١١  
بتاريخ : ٢٠٢٣ / ٠٤ / ١٨

إسم طالب التسجيل : الزمر للاستيراد و التصدير - محمد يحيى محمد الزمر - منشأة فردية  
العنوان : رقم ٥ ش شلبي - ناهيا - م . كرداسة - الجيزة , , ,  
غرضها :  
فئات النموذج : ٠٨-١٩  
نوع النموذج :  
الاسبقية :  
عدد (2) نموذج صناعى واحد عبارة عن استيكر